

**CONNECTION GUIDE  
AMPLIFICATION**

# Connection Guide

## English

This guide illustrates system connection schemes for a variety of Naim amplification products. The selection of schemes included is not comprehensive. Many other connection schemes are possible and your local Naim retailer will be able to advise on the best options for your system. A guide to the icons used can be found on the two pages following the contents page.

## Italiano

Questa guida illustra gli schemi di connessione dei sistemi con vari amplificatori Naim. La selezione riportata non rappresenta la totalità degli schemi possibili. Ve ne sono molti altri. Il vostro rivenditore Naim sarà in grado di consigliarvi le opzioni più adatte al vostro impianto. La spiegazione delle icone utilizzate è riportata nelle due pagine successive all'indice.

## Deutsch

Diese Anleitung enthält Anschlussdiagramme für Naim-Verstärker. Die Auswahl ist jedoch nicht erschöpfend. Über weitere Anschlussmöglichkeiten und die beste Konfigurationen für Ihre Komponenten informiert Sie Ihr Händler. Die in den Diagrammen verwendeten Piktogramme werden auf Seite 1 und 2 erklärt.

## Polski

Niniejszy przewodnik przedstawia schematy połączeń systemowych dla różnych produktów amplifikacji firmy Naim. Schematy tutaj przedstawione nie są jedynymi możliwymi opcjami połączeń. Istnieje wiele innych możliwości łączenia produktów Naim, dlatego też warto skontaktować się z najbliższym sprzedawcą firmy Naim, który pomoże wybrać najlepsze opcje dla Państwa systemu. Przewodnik po ikonach umieszczony jest na dwóch stronach za spisem treści.

## Français

Ce guide illustre des schémas de connexion pour différents produits d'amplification Naim. Il s'agit d'une sélection de schémas non exhaustive. De nombreux autres schémas de connexion sont possibles ; votre revendeur Naim local pourra vous conseiller quant aux options les plus appropriées pour votre système. Un guide de deux pages, inséré juste après la table des matières, explique les icônes utilisées.

## Россию

Данное руководство содержит схемы подключения системы для различного усилительного оборудования Naim. В руководстве приведены не все схемы. Существует множество других возможных схем; ваш местный дистрибьютор Naim поможет вам выбрать наиболее подходящую для вашей системы. Руководство к использованным символам приведено на двух страницах после содержания.

## Nederlands

Deze gids beschrijft systeemaansluitingen voor diverse versterkerproducten van Naim. De getoonde aansluitmogelijkheden zijn niet de enige mogelijkheden. Er zijn talrijke andere aansluitmogelijkheden en uw plaatselijke Naim-leverancier kan u advies geven over de beste opties voor uw systeem. Op de twee pagina's achter de inhoudsopgave vindt u een legenda van de gebruikte symbolen.

## 中文

“本指南说明了Naim各种扩音器的系统连接方案。在此提供的备选方案并不全面，您可能需要采用许多其他连接方案，当地Naim零售商将就系统的连接为您提供最佳方案。关于所用图标在正文页后附的两页中予以说明。”

## Español

Esta guía ilustra los esquemas de conexión de sistemas para una gran variedad de productos de amplificación de Naim. La selección de esquemas que se incluye no es completa. Hay muchos otros sistemas de conexión posibles. Su proveedor local le aconsejará sobre las mejores opciones para su sistema. En las dos páginas siguientes al índice encontrará una guía sobre los iconos utilizados.

## 한국어

“본 안내서에서는 다양한 Naim 앰프 제품의 시스템 연결 방법을 도면으로 설명합니다. 모든 방법이 수록되지 않고 일부만 선정되었습니다. 기타 여러 연결 방법이 가능하며, 가까운 Naim 판매점에서 각 시스템에 가장 적합한 방법을 안내해 드릴 수 있습니다. 사용된 아이콘에 대한 설명은 목차 페이지 뒤의 2개 페이지에 나와 있습니다.”

# Contents

## Contents

1	Connection Icons
3	NAC 552
3	NAC 552 + NAC 552PS + NAP 250
4	NAC 552 + NAC 552PS + NAP 500 + NAP 500PS
5	NAC 552 + NAC 552PS + SUPERLINE + SNAXO 362 + 2 x SUPERCAP + 3 x NAP 300
7	NAC 252
7	NAC 252 + SUPERCAP + SNAXO 242 + HI-CAP + 2 x NAP 250
9	NAC 252 + SUPERCAP + NAP 300
10	NAC 252 + SUPERLINE + SUPERCAP + NAP 250
11	NAC 282
11	NAC 282 + NAPSC + HI-CAP + NAP 250
12	NAC 282 + NAPSC + SUPERCAP + NAP 250
13	NAC 282 + NAPSC + 2 x HI-CAP + NAP 250
14	NAC 282 + NAPSC + DAC + NAP 200
15	NAC 202
15	NAC 202 + NAPSC + HI-CAP + NAP 200
16	NAC 202 + NAPSC + NAP 200
16	NAC 202 + NAP 200
17	NAC 152 XS
17	NAC 152 XS + NAP 155 XS
18	NAC 152 XS + HI-CAP + FLATCAP + NAP 155XS
19	NAC 152 XS + FLATCAP (A & B) + NAP 155XS
20	NAC 152 XS + STAGELINE + FLATCAP + NAP 155XS
21	NAC-N 172 XS
21	NAC-N 172 XS + NAP 100
22	DAC-V1
22	DAC-V1 + NAP 100
23	SUPERNAIT 2
23	SUPERNAIT 2 + NAP 200
24	SUPERNAIT 2 + STAGELINE + NDX + HI-CAP
25	SUPERNAIT 2 + HI-CAP + NAP 200
26	NAIT XS 2
26	NAIT XS 2 + FLATCAP + STAGELINE
27	NAIT XS 2 + FLATCAP + NAP 155XS
28	NAIT 5si

# Connection Icons

English • Deutsch • Français • Nederlands • Español  
Italiano • Polski • Русский • 한국어



Analogue signal • Analoogsiginaal • Signal analogique • Analoog signaal • Señal analógica  
Segnale analogico • Sygnał analogowy • Аналоговый сигнал • 아날로그 신호



Analogue signal earth • Signalmasse analog • Masse du signal analogique • Aarde analoog signaal • Señal analógica de tierra  
Segnale analogico messa a terra • Sygnał uziemienia • Заземление аналоговой цепи • 아날로그 신호 접지



Analogue signal with power supply • Analoogsiginaal mit Stromvoeding • Signal analogique avec alimentation • Analoog  
signaal met voeding • Señal analógica con fuente de alimentación • Segnale analogico con alimentazione • Sygnał analogowy z  
zasilaniem • Аналоговый сигнал при включенном питании • 전원이 있는 아날로그 신호



Analogue preamplifier output • Vorstufenausgang analog • Sortie analogique du préamplificateur • Analoge uitgang  
voorversterker • Salida analógica del preamplificador • Uscita analogica preamplificatore • Wyjście analogowe przedwzmacniacza  
Аналоговый выход предусилителя • 아날로그 프리앰프 출력



Analogue power amplifier input • Endstufeneingang analog • Entrée analogique de l'amplificateur de puissance • Analoge  
ingang eindversterker • Entrada analógica del amplificador de potencia • Ingresso analogico amplificatore di potenza • Wejście  
analogowe wzmacniacza mocy • Аналоговый вход усилителя мощности • 아날로그 파워앰프 입력



Analogue subwoofer output • Subwoofer-Ausgang analog • Sortie analogique de subwoofer • Analoge uitgang subwoofer  
Salida analógica del subwoofer • Uscita analogica subwoofer • Wyjście analogowe dla subwoofera • Аналоговый выход сабвуфера  
아날로그 서브우퍼 출력



Optional analogue signal with power supply • Analoogsiginaal mit Stromvoeding (optional) • Signal analogique avec  
alimentation en option • Optioneel analoog signaal met voeding • Señal analógica opcional con fuente de alimentación  
Segnale analogico opzionale con alimentazione • Opcjonalny sygnał analogowy z zasilaniem • Дополнительный аналоговый сигнал  
при включенном питании • 전원이 있는 아날로그 신호(옵션)



Phono signal • Phonosiginaal • Signal phono • Phono-siginaal • Señal phono • Segnale phono • Sygnał phono • Фоносигнал • 포노 신호



Optional phono signal • Phonosiginaal (optional) • Signal phono en option • Optioneel phono-siginaal • Señal phono opcional  
Segnale phono opzionale • Opcjonalny sygnał phono • Дополнительный фоносигнал • 포노 신호(옵션)



Optional analogue radio signal • Tunersiginaal analog (optional) • Signal radio analogique en option • Optioneel analoog  
radiosiginaal • Señal de radio analógica opcional • Segnale radio analogico opzionale • Sygnał opcjonalnego radia analogowego  
Дополнительный аналоговый радиосигнал • 아날로그 라디오 신호(옵션)



Optional resistive load plug • Widerstandsstecker (optional) • Connecteur de charge résistive en option • Optionele stekker  
weerstandbelasting • Enchufe de carga resistivo opcional • Presa carico resistivo opzionale • Opcjonalna rezystancyjna wtyczka  
obciążenia • Дополнительный штырь резистивной нагрузки • 저항 부하 플러그(옵션)



Optional capacitive load plug • Kapazitätsstecker (optional) • Connecteur de charge capacitive en option • Optionele stekker  
capacitieve belasting • Enchufe de carga capacitivo opcional • Presa carico resistivo opzionale • Opcjonalna pojemnościowa  
wtyczka obciążenia • Дополнительный штырь емкостной нагрузки • 용량성 부하 플러그(옵션)



S/PDIF digital audio signal • Digitalsiginaal S/PDIF • Signal audio numérique S/PDIF • S/PDIF digitaal audiosiginaal • Señal de audio  
digital S/PDIF • Segnale audio digitale S/PDIF • S/PDIF cyfrowy sygnał audio • Цифровой аудиосигнал S/PDIF • S/PDIF 디지털 오디오 신호



USB digital audio data or stream • USB-Audiodaten oder -stream • Données ou flux audio numérique USB • USB digitale  
audiodata of stream • Datos o flujo de audio digitales USB • Audio digitale USB dati o streaming • USB cyfrowe audio dane lub  
strumień • Цифровые аудиоданные или поток данных USB • USB 디지털 오디오 데이터 또는 스트림



Optional digital radio signal • Tunersiginaal digital (optional) • Signal radio numérique en option • Optioneel digitaal  
radiosiginaal • Señal de radio digital opcional • Segnale radio digitale opzionale • Sygnał opcjonalnego radia cyfrowego • Дополнительный  
цифровой аудиосигнал • 디지털 라디오 신호(옵션)



Left speaker • Luidspreker links • Enceinte gauche • Linkerluidspreker • Altavoz izquierdo  
Diffusore sinistro • Lewy głośnik • Левый динамик • 왼쪽 스피커



Right speaker • Luidspreker rechts • Enceinte droite • Rechterluidspreker • Altavoz derecho  
Diffusore destro • Prawy głośnik • Правый динамик • 오른쪽 스피커



IEC mains supply • Gerätestecker Netzstrom • Alimentation secteur CEI • IEC netvoeding • Suministro de red IEC  
Alimentazione IEC • Zasilanie sieciowe IEC • Питающая сеть в соответствии с IEC • IEC 전원



NAPSC • NAPSC • Connexion NAPSC • Aansluiting voor NAPSC • Conexión NAPSC  
Connessione NAPSC • Połączenie NAPSC • Разъем для NAPSC • NAPSC 연결



# Connection Icons



Optional power supply • Netzteil (optional) • Connexion d'alimentation en option • Optionele aansluiting voor voedingseenheid  
 Conexión de fuente de alimentación opcional • Connessione alimentatore opzionale • Połączenie opcjonalnego zasilacza  
 Дополнительный разъем для блока питания • 전원 연결(옵션)



Optional 555PS • 555PS (optional) • Connexion 555PS en option • Optionele aansluiting voor 555PS • Conexión 555PS opcional  
 Connessione opzionale 555PS • Połączenie opcjonalne 555PS • Дополнительный разъем 555PS • 555PS 연결(옵션)



SuperCap • SuperCap • Connexion SuperCap • Aansluiting voor SuperCap • Conexión SuperCap  
 Connessione SuperCap • Połączenie SuperCap • Разъем для модуля SuperCap • SuperCap 연결



Optional SuperCap • SuperCap (optional) • Connexion SuperCap en option • Optionele aansluiting voor SuperCap • Conexión SuperCap opcional  
 Connessione opzionale SuperCap • Połączenie opcjonalne SuperCap • Дополнительный разъем для модуля SuperCap • SuperCap 연결(옵션)



Optional XPS • XPS (optional) • Connexion XPS en option • Optionele aansluiting voor XPS • Conexión XPS opcional  
 Connessione opzionale XPS • Połączenie opcjonalne XPS • Дополнительный разъем для XPS • XPS 연결(옵션)



Optional XP5 XS • XP5 XS (optional) • Connexion XP5 XS en option • Optionele aansluiting voor XP5 XS • Conexión XP5 XS  
 opcional • Connessione opzionale XP5 XS • Połączenie opcjonalne XP5 XS • Дополнительный разъем для XP5 XS • XP5XS 연결(옵션)



NAC 552PS • NAC 552PS • Connexion NAC 552PS • Aansluiting voor NAC 552PS • Conexión NAC 552PS  
 Connessione NAC 552PS • Połączenie NAC 552PS • Разъем для NAC 552PS • NAC 552PS 연결



NAP 300PS • NAP 300PS • Connexion NAP 300PS • Aansluiting voor NAP 300PS • Conexión NAP 300PS  
 Connessione NAP 300PS • Połączenie NAP 300PS • Разъем для NAP 300PS • NAP 300PS 연결



RC5 remote control signal • Fernbedienungssignal RC5 • Signal de commande à distance RC5 • Signaal van  
 RC5-afstandsbediening • Señal de control remoto RC5 • Segnale telecomando RC5 • Sygnał zdalnego sterowania RC5  
 Сигнал дистанционного управления RC5 • RC5 리모콘 신호



W-Fi aerial • WLAN-Antenne • Antenne Wi-Fi • WiFi-antenne • Antena Wi-Fi  
 Antenna wi-fi • Antena Wi-Fi • Антенна для W-Fi • Wi-Fi 안테나



Wired network • Netwerkkabel • Réseau filaire • Bedraad netwerk • Red cableada  
 Rete cablata • Sieć przewodowa • Проводная сеть • 유선 네트워크



RS232 interface • RS-232-Schnittstelle • Interface RS232 • RS232-interface • Interfaz RS232  
 Interfaccia RS232 • Interfejs RS232 • Интерфейс RS232 • RS232 인터페이스



Upgrade interface • Upgrade-Schnittstelle • Interface de mise à niveau • Opgewaardeerde interface • Interfaz de actualización  
 Interfaccia di upgrade • Aktualizacja interfejsu • Модификация интерфейса • 업그레이드 인터페이스



180° DIN 5-pin plug • DIN-Stecker, 5-polig 180° • Connecteur 5 broches DIN 180° • 180° DIN 5-pins stekker • Clavija DIN de 5  
 patillas 180° • DIN 5 poli 180° • 180° 5-pinowa wtyczka DIN • Розетка на 5 штырей 180° DIN • 180° DIN 5핀 플러그



240° DIN 5-pin plug • DIN-Stecker, 5-polig 240° • Connecteur 5 broches DIN 240° • 240° DIN 5-pins stekker • Clavija DIN de 5  
 patillas 240° • DIN 5 poli 240° • 240° 5-pinowa wtyczka DIN • Розетка на 5 штырей 240° DIN • 240° DIN 5핀 플러그



DIN 4-pin plug • DIN-Stecker, 4-polig • Connecteur 4 broches DIN • DIN 4-pins stekker • Clavija DIN de 4 patillas  
 DIN 4 poli • 4-pinowa wtyczka DIN • Розетка на 4 штыря DIN • DIN 4핀 플러그



XLR 3-pin plug • XLR-Stecker, 3-polig • Connecteur 3 broches XLR • XLR 3-pins stekker • Clavija XLR de 3 patillas  
 XLR 3 poli • 3-pinowa wtyczka XLR • Розетка на 3 штыря XLR • XLR 3핀 플러그



Signal interconnect • Signalkabel • Interconnexion signal • Signalen verbinden • Interconexión de señales  
 Interconnessione segnale • Sygnał łączności • Кабель сигнала • 신호 연결



Power interconnect • Stromversorgungskabel • Interconnexion alimentation • Voedingen verbinden • Interconexión de  
 alimentación • Interconnessione alimentazione • Moc łączności • Кабель питания • 전원 연결



Signal and power interconnect • Signal- und Stromversorgungskabel • Interconnexion signal et alimentation • Signalen en  
 voedingen verbinden • Interconexión de señales y alimentación • Interconnessione segnale e alimentazione  
 Sygnał i moc łączności • Кабель сигнала и питания • 신호 및 전원 연결

# NAC 552

## NAC 552

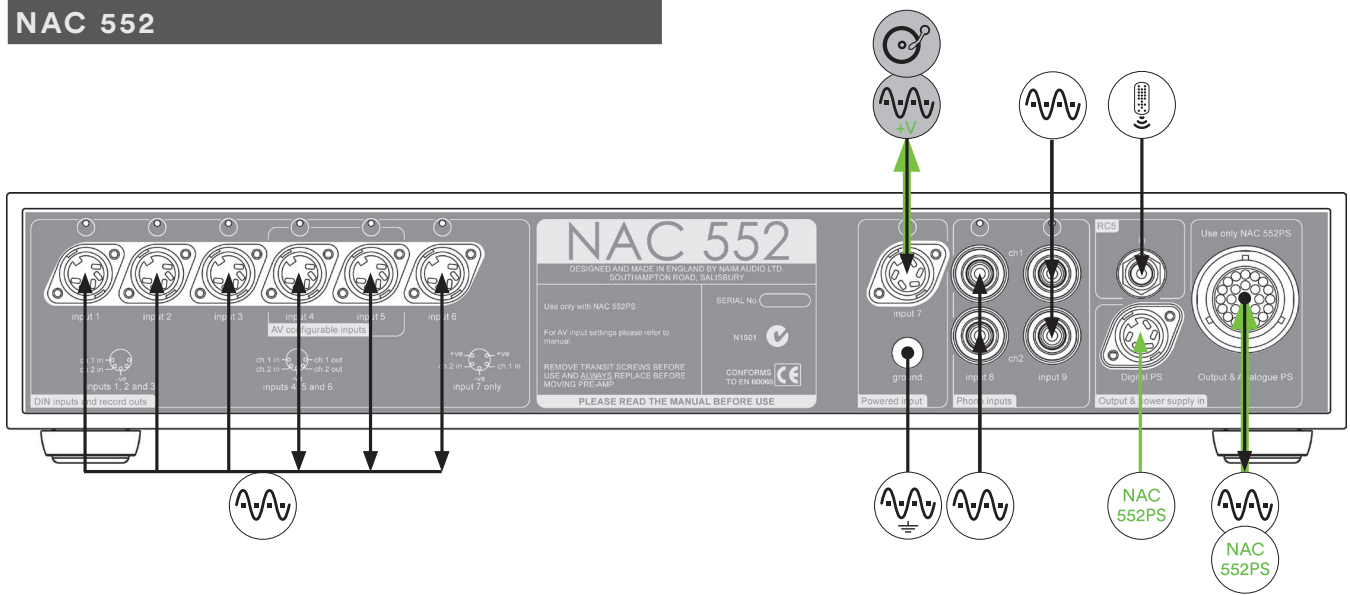

## NAC 552 + NAC 552PS + NAP 250

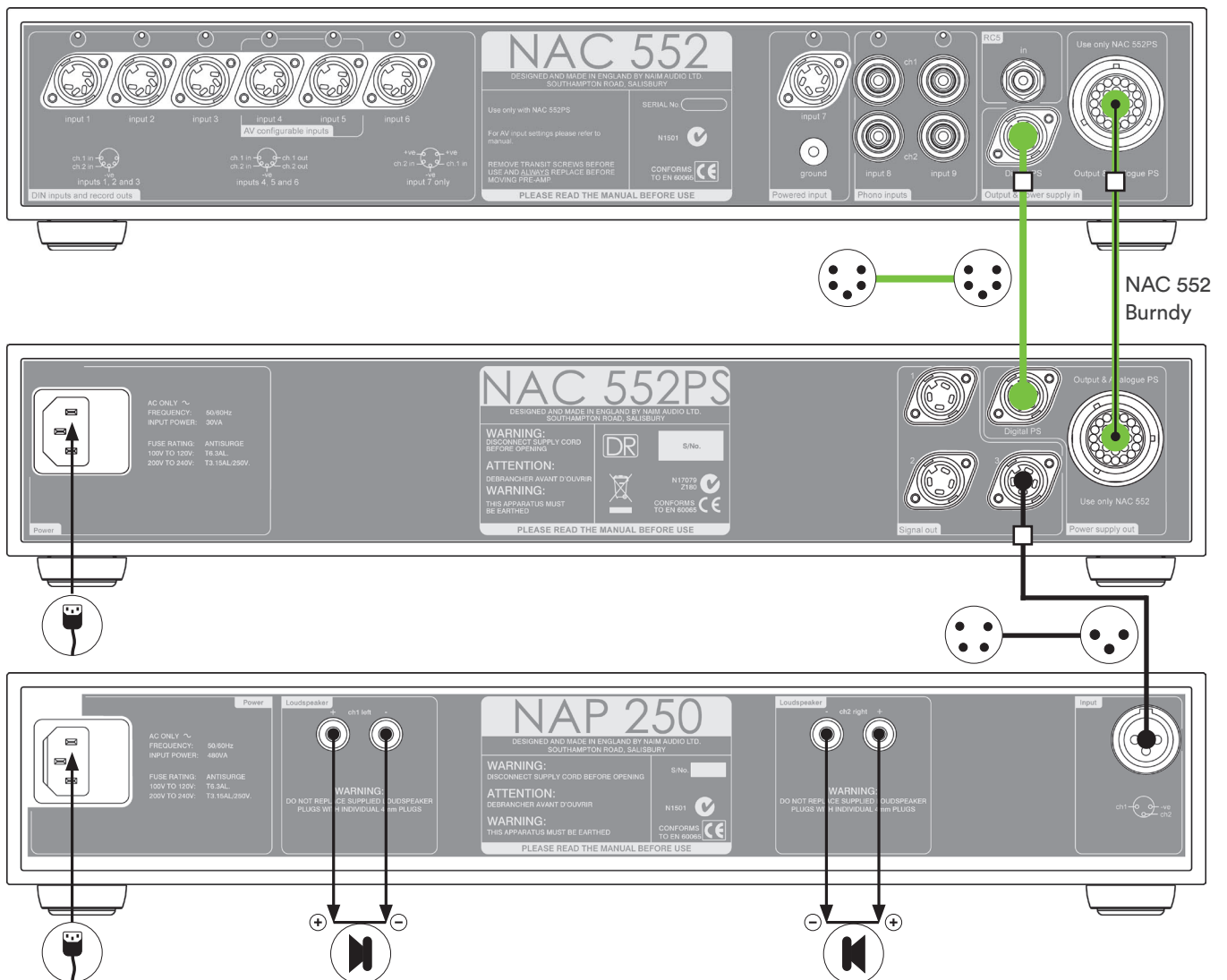

# NAC 552

## NAC 552 + NAC 552PS + NAP 500 + NAP 500PS

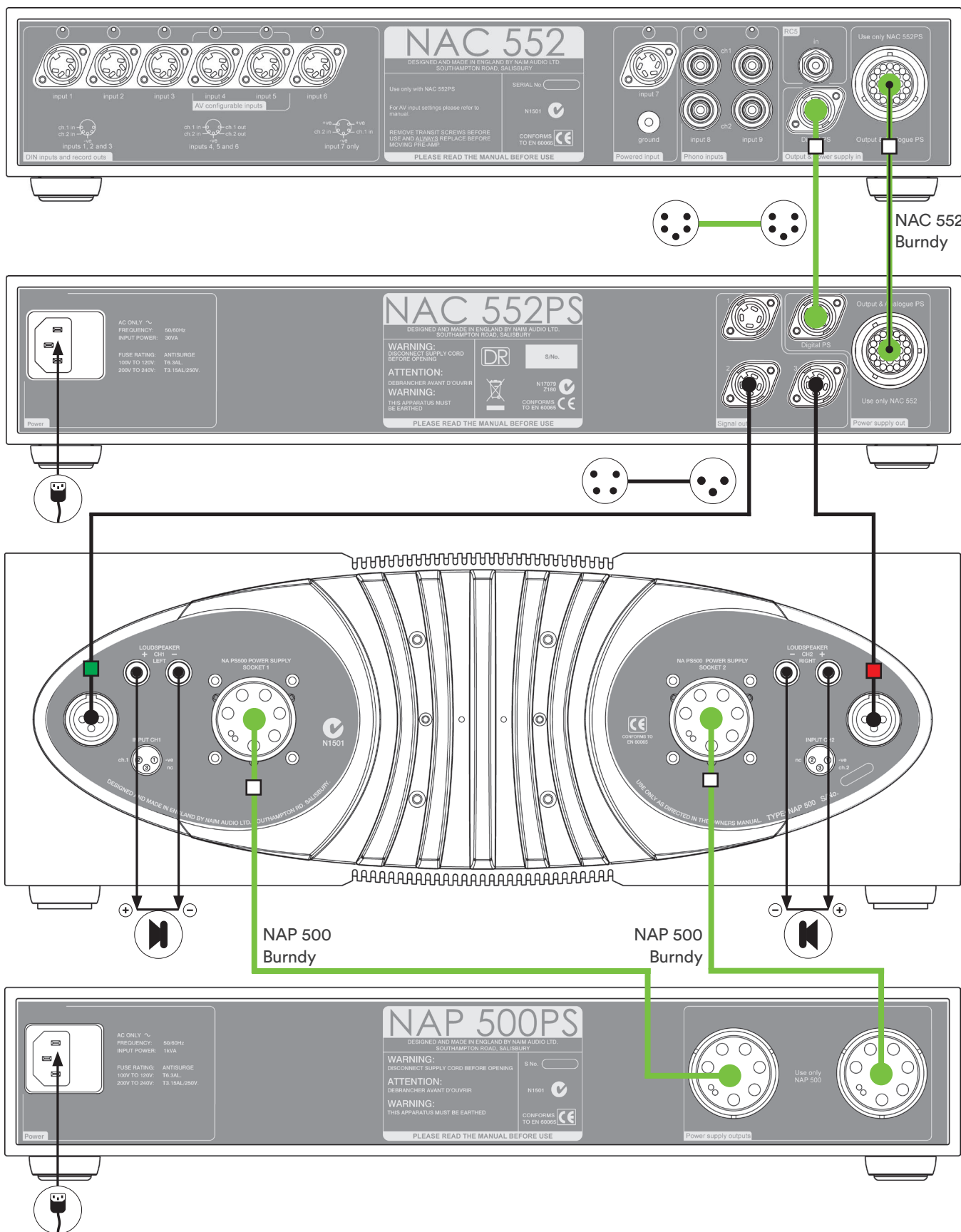

# NAC 552

## NAC 552 + NAC 552PS + SUPERLINE + SNAXO 362 + 2 x SUPERCAP + 3 x NAP 300

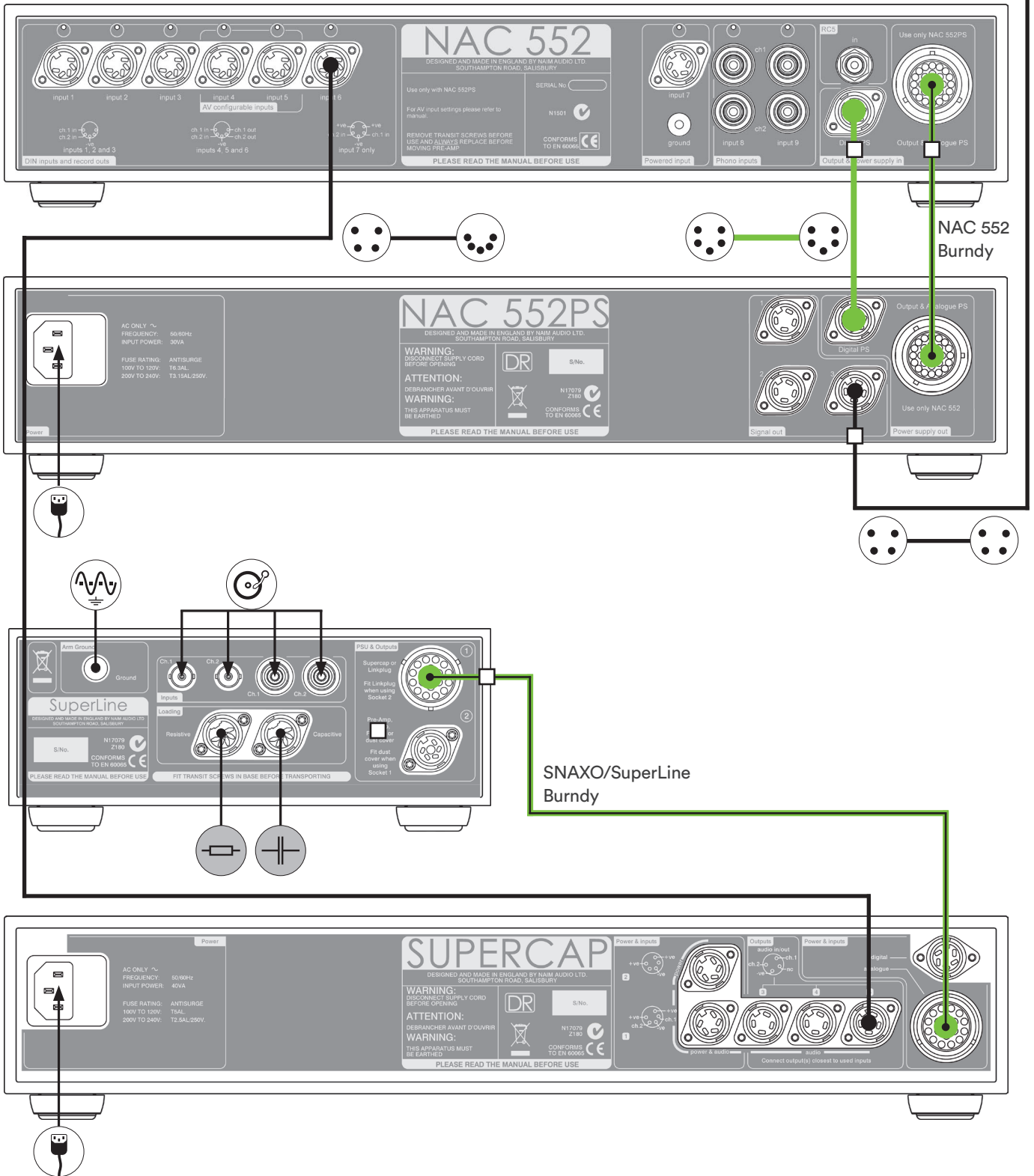



# NAC 552

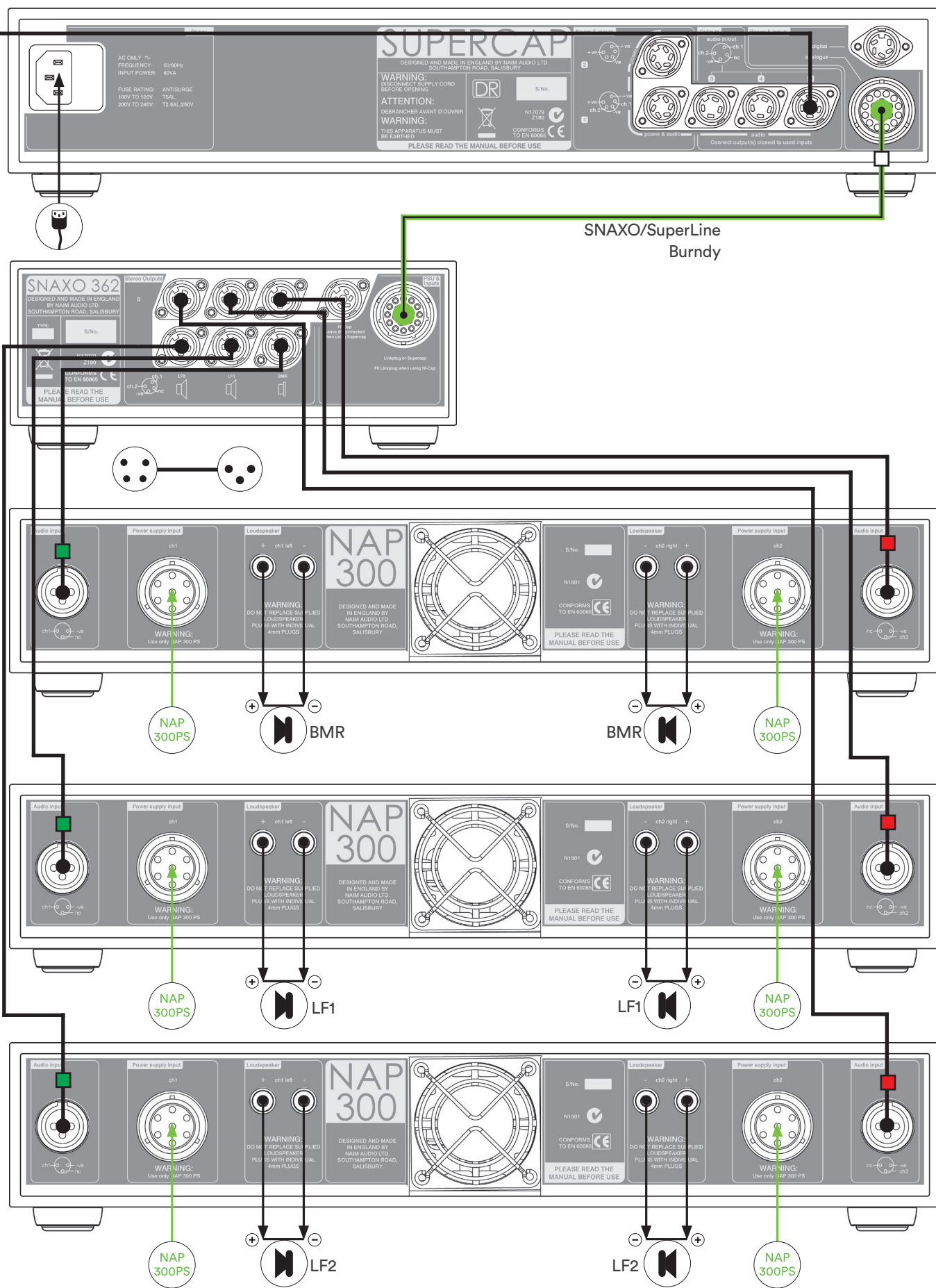

# NAC 252

## NAC 252

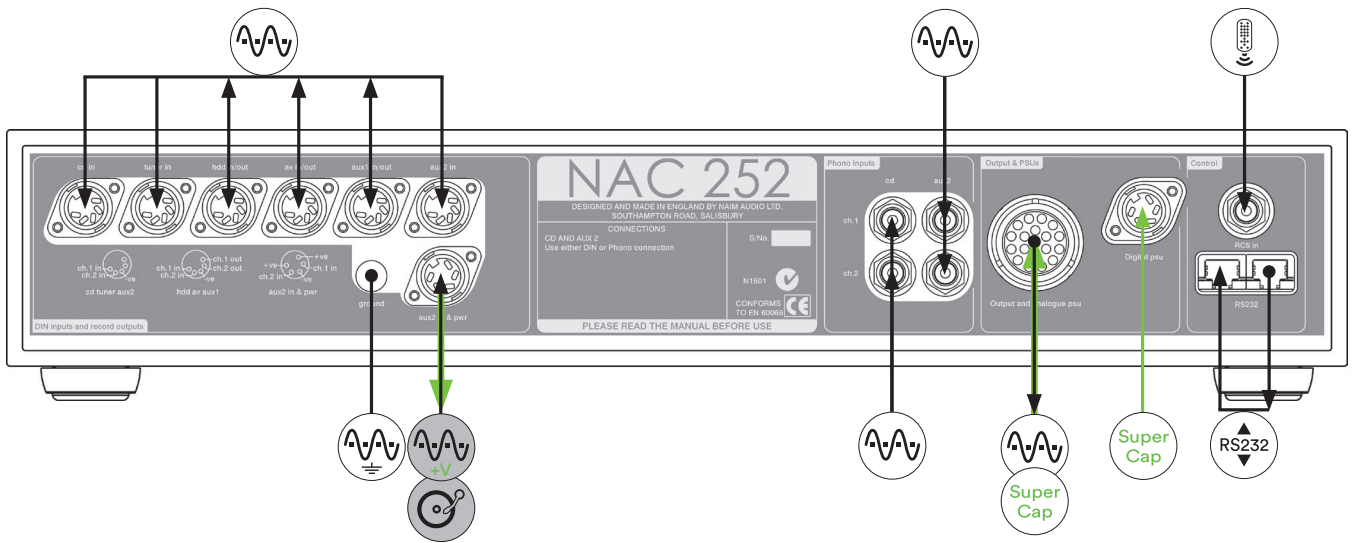

## NAC 252 + SUPERCAP + SNAXO 242 + HI-CAP + 2 x NAP 250

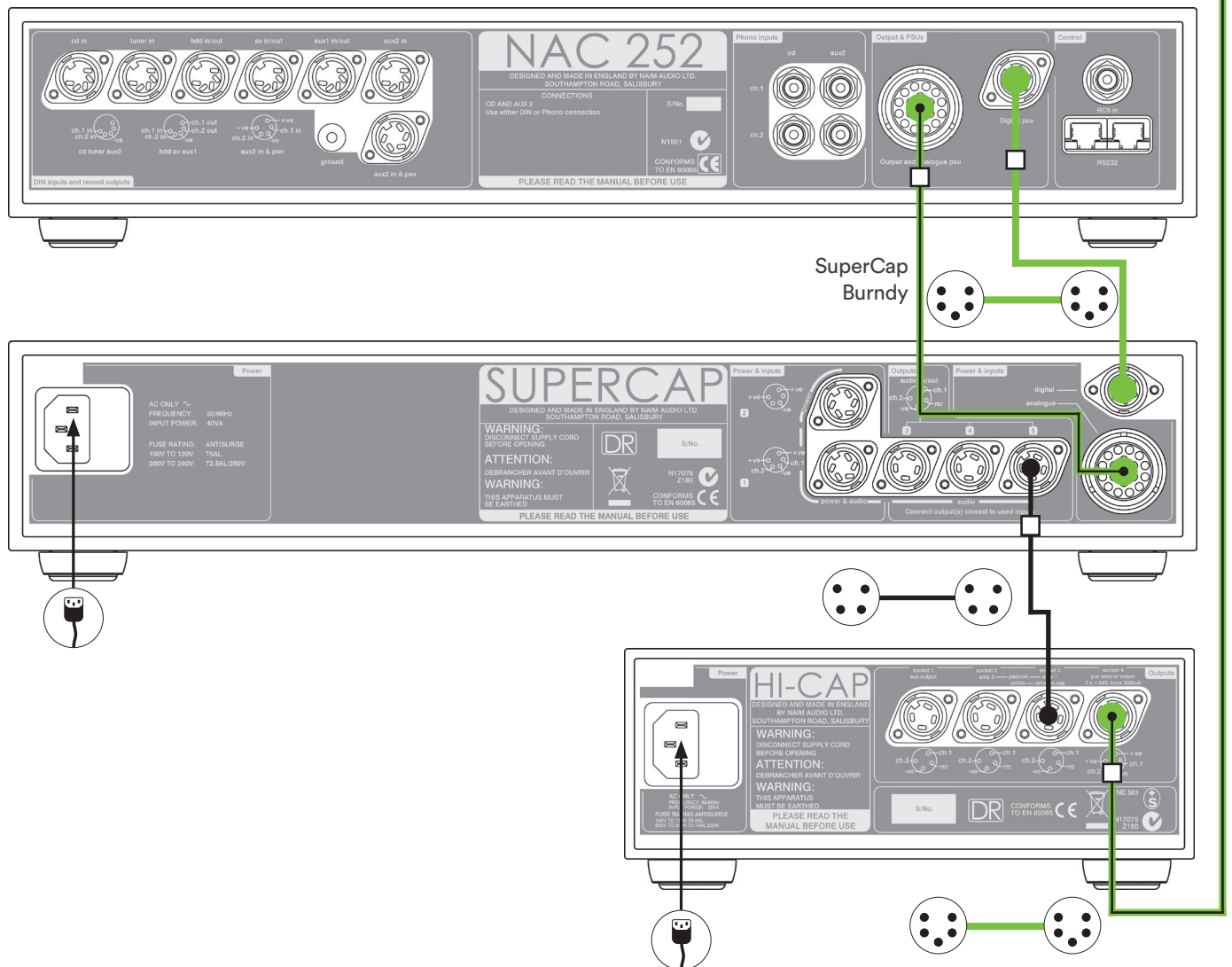

# NAC 252

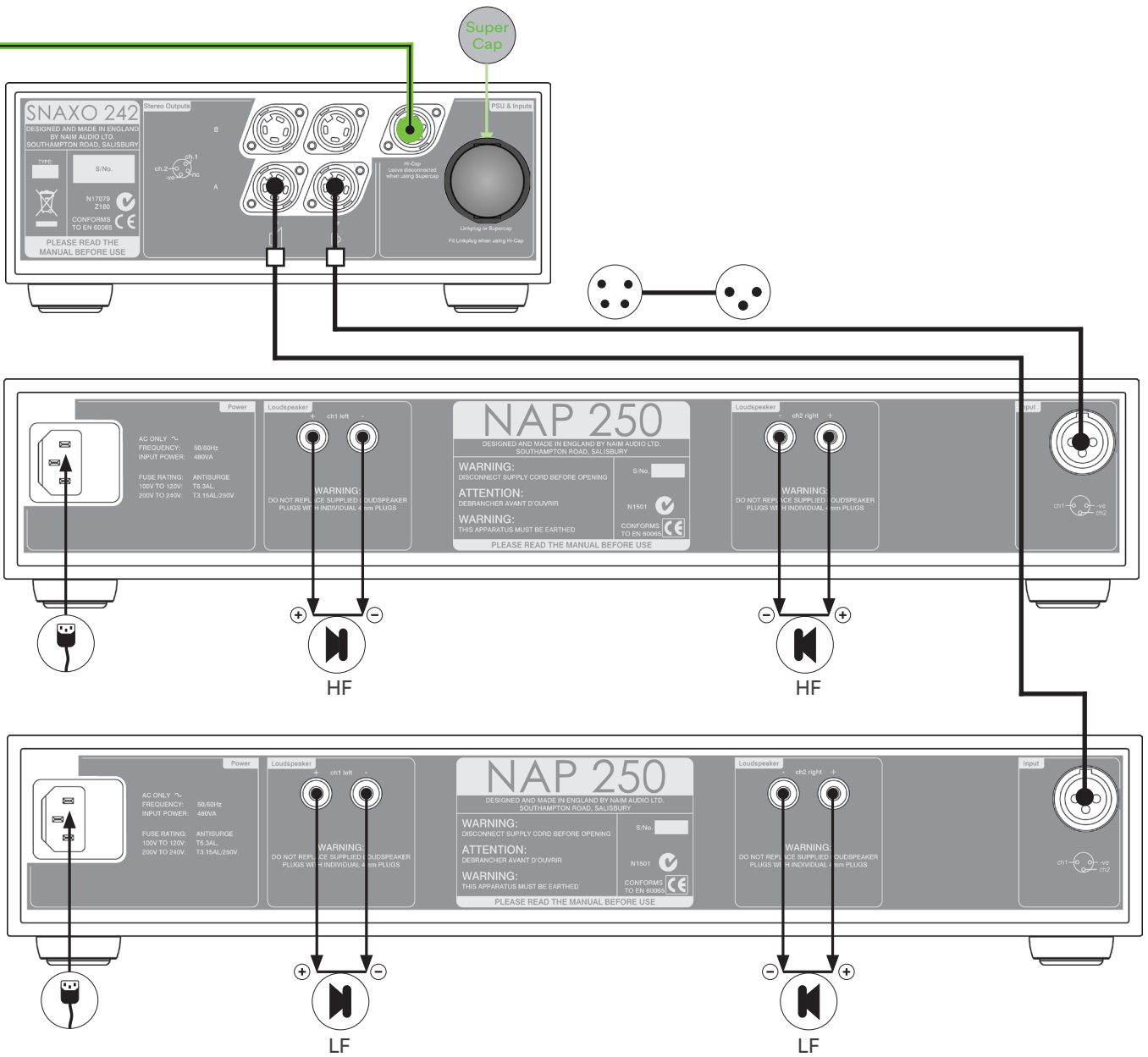

# NAC 252

## NAC 252 + SUPERCAP + NAP 300

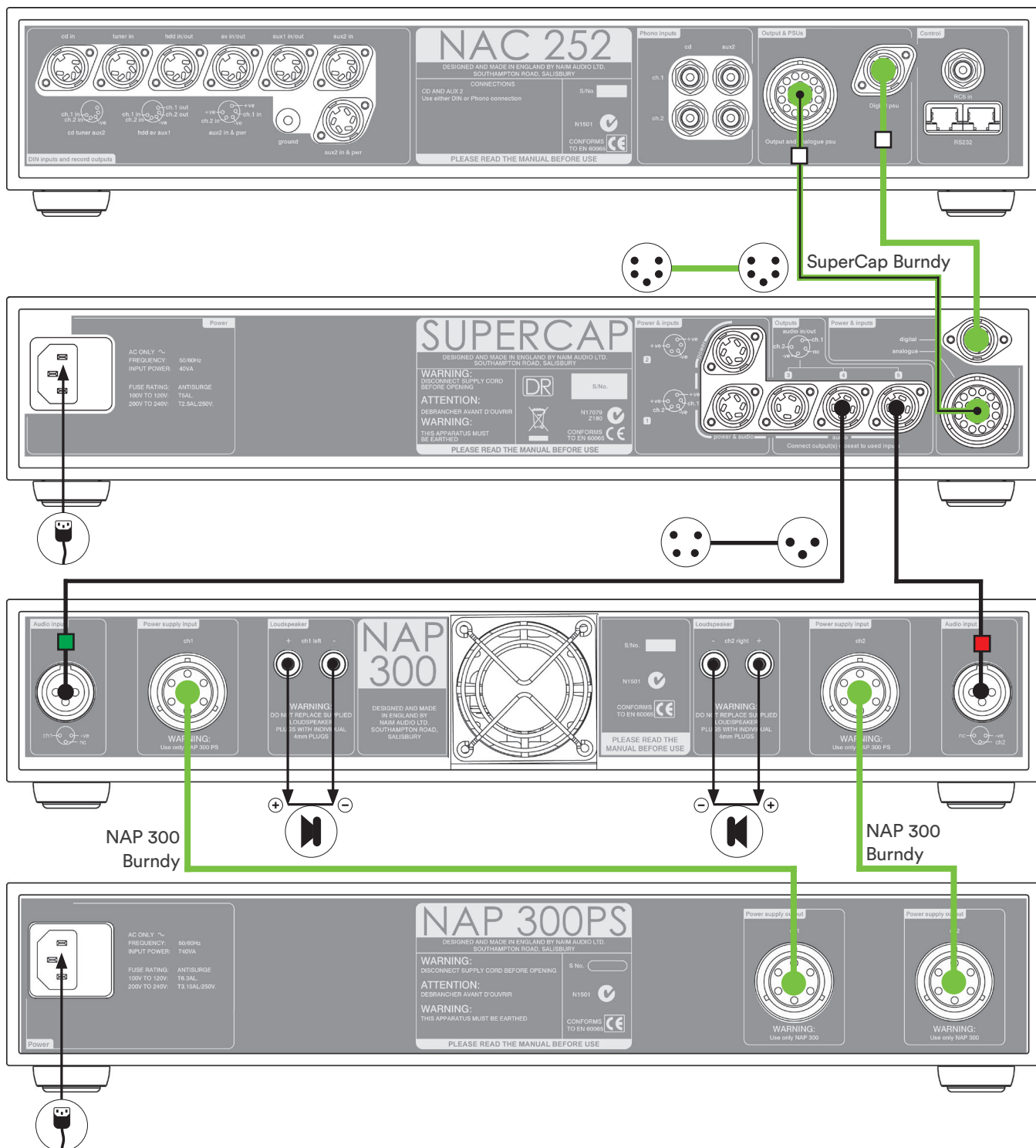



# NAC 252

## NAC 252 + SUPERLINE + SUPERCAP + NAP 250

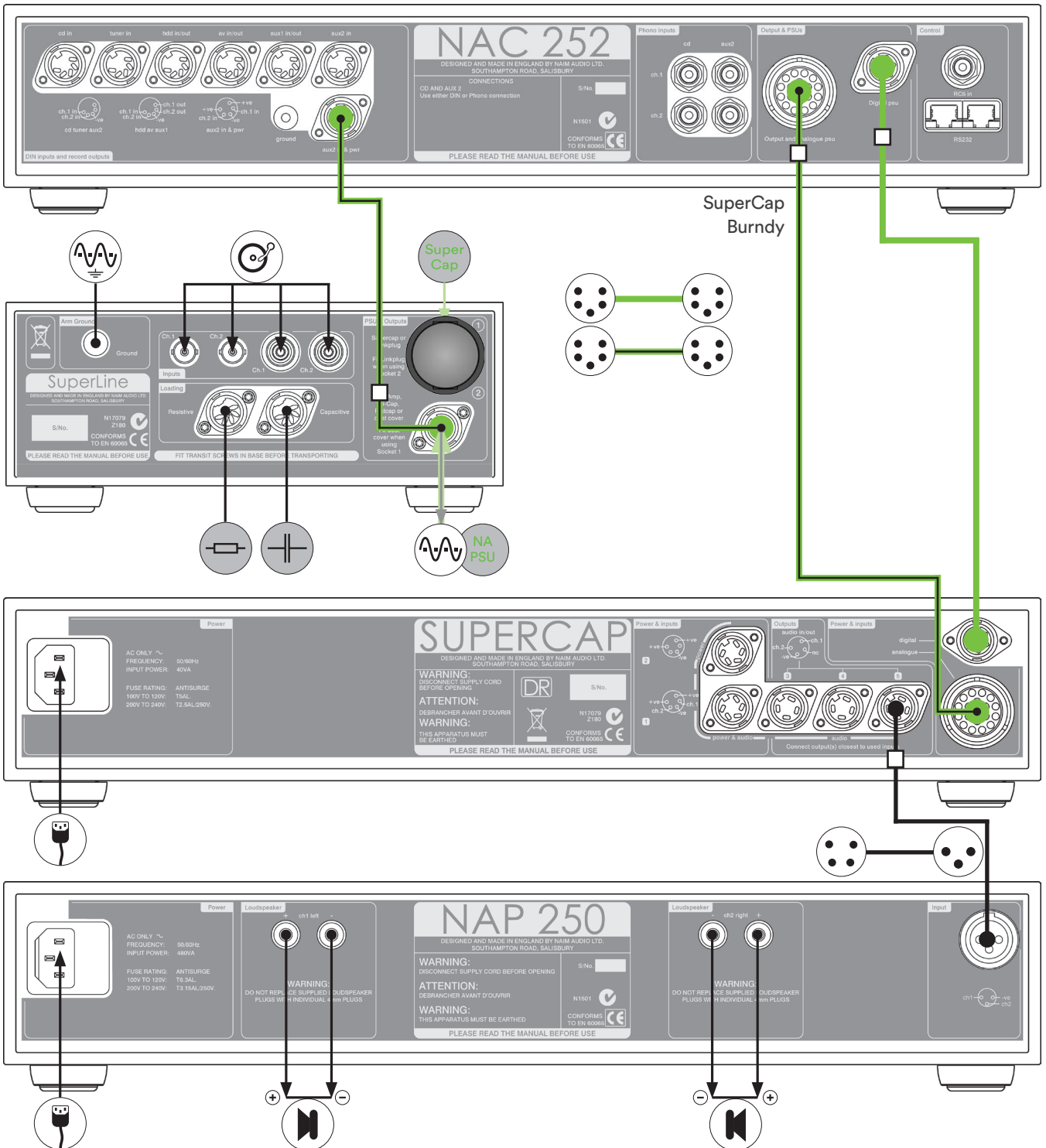

# NAC 282

## NAC 282

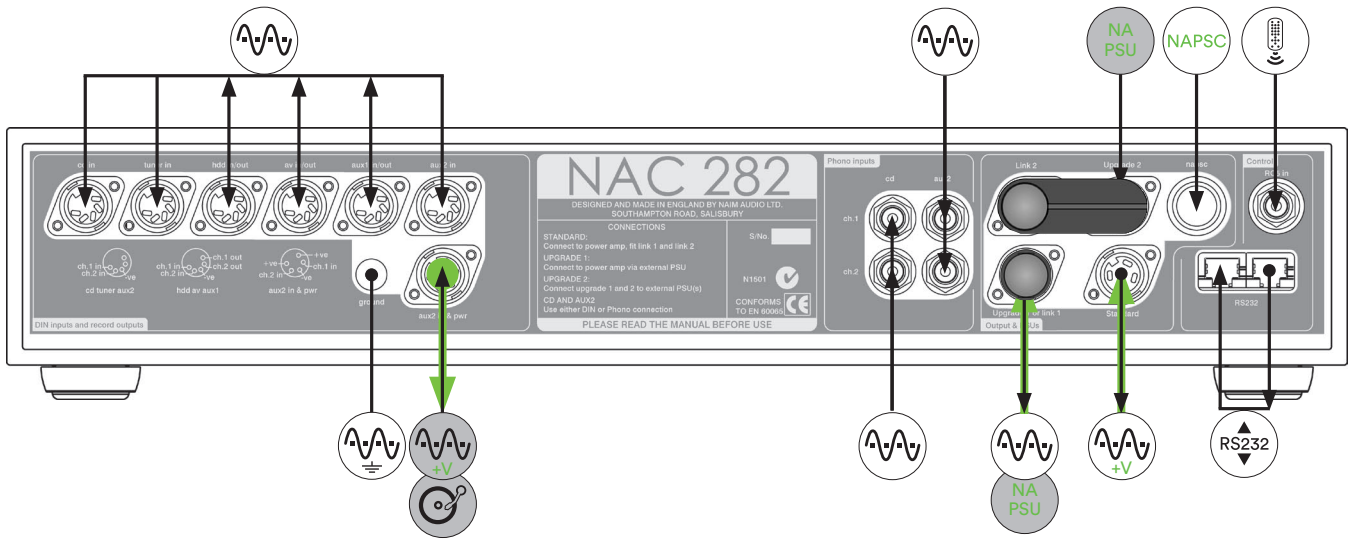

## NAC 282 + NAPSC + HI-CAP + NAP 250

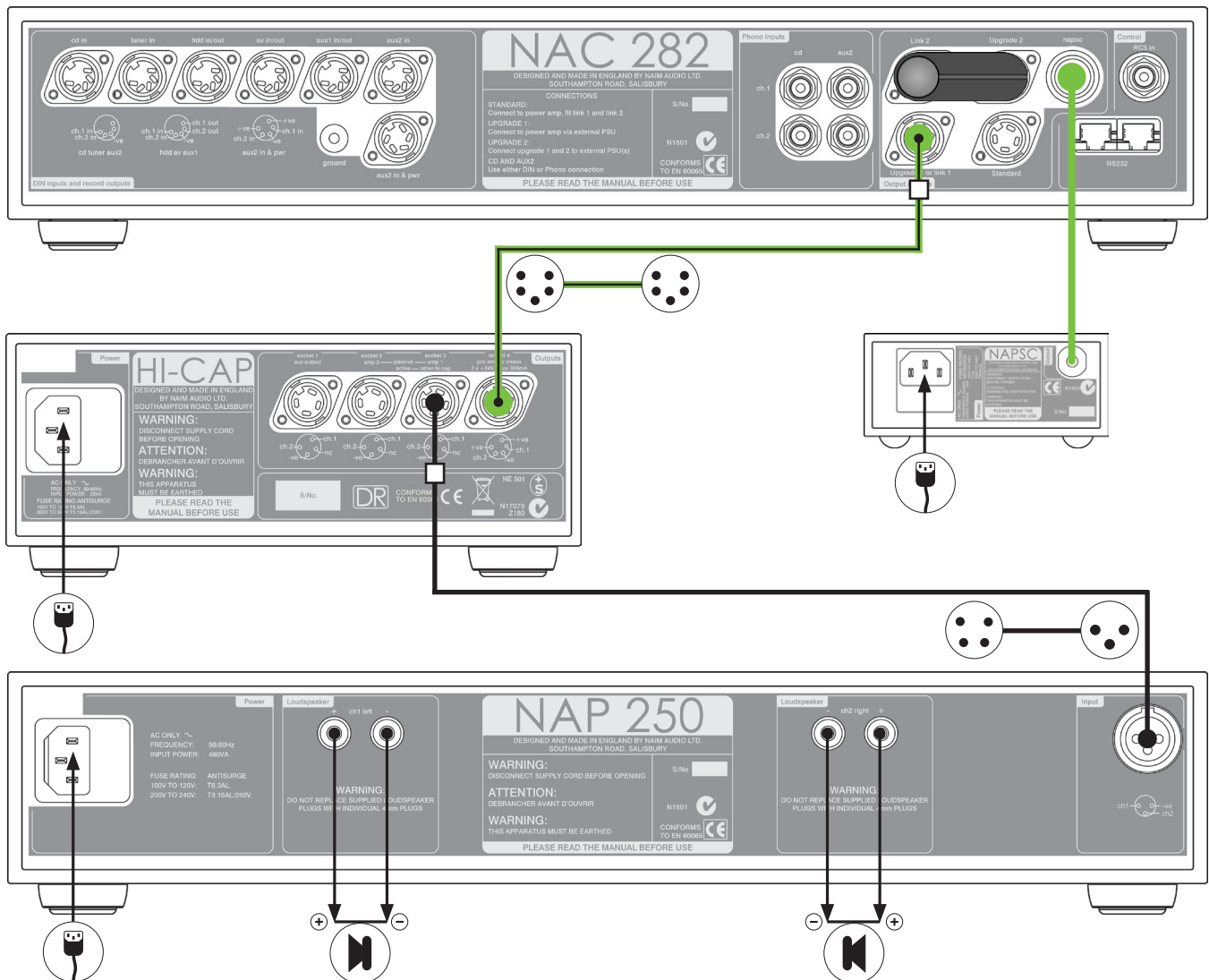

# NAC 282

## NAC 282 + NAPSC + SUPERCAP + NAP 250

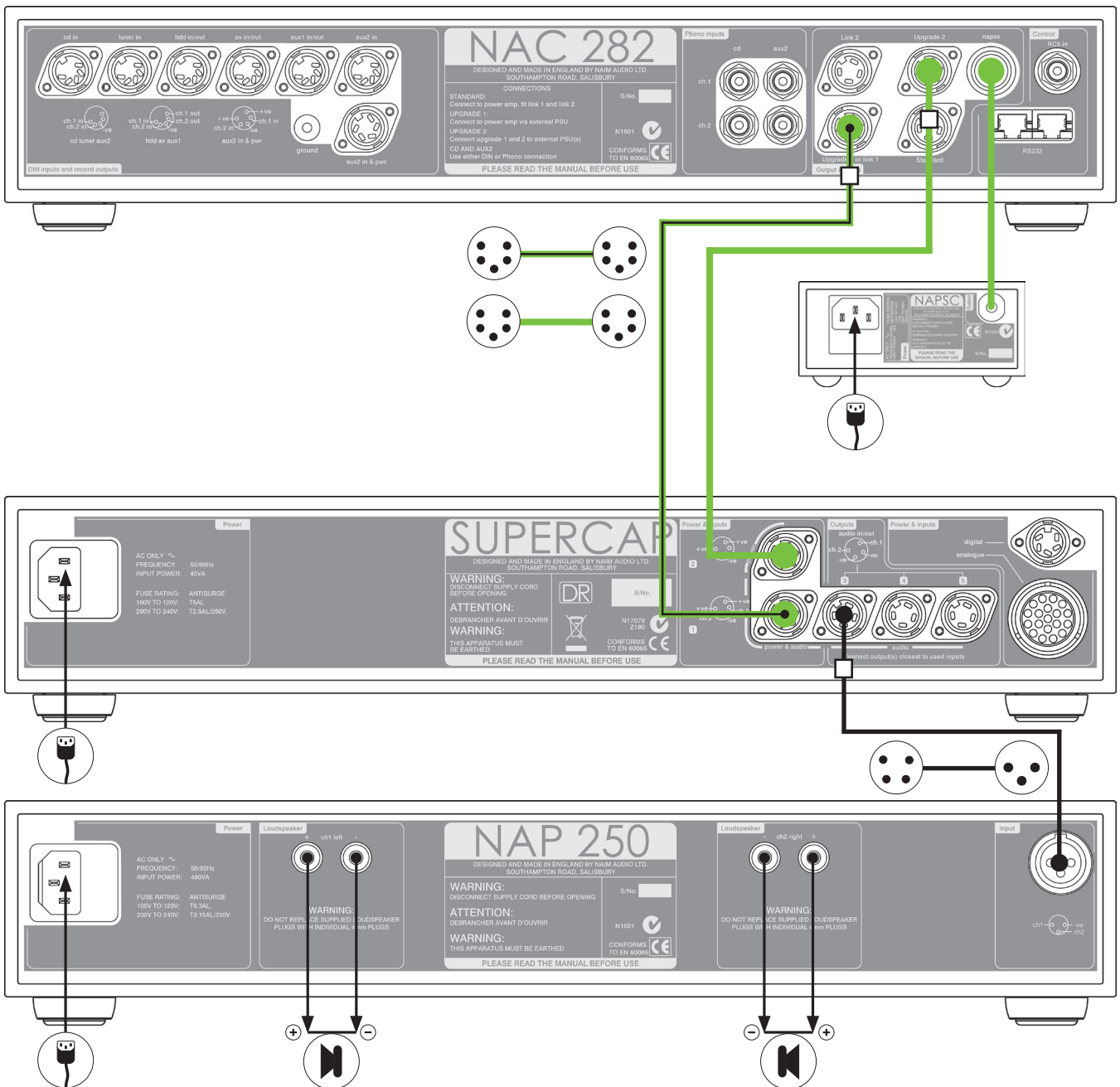

# NAC 282

## NAC 282 + NAPSC + 2 x HI-CAP + NAP 250

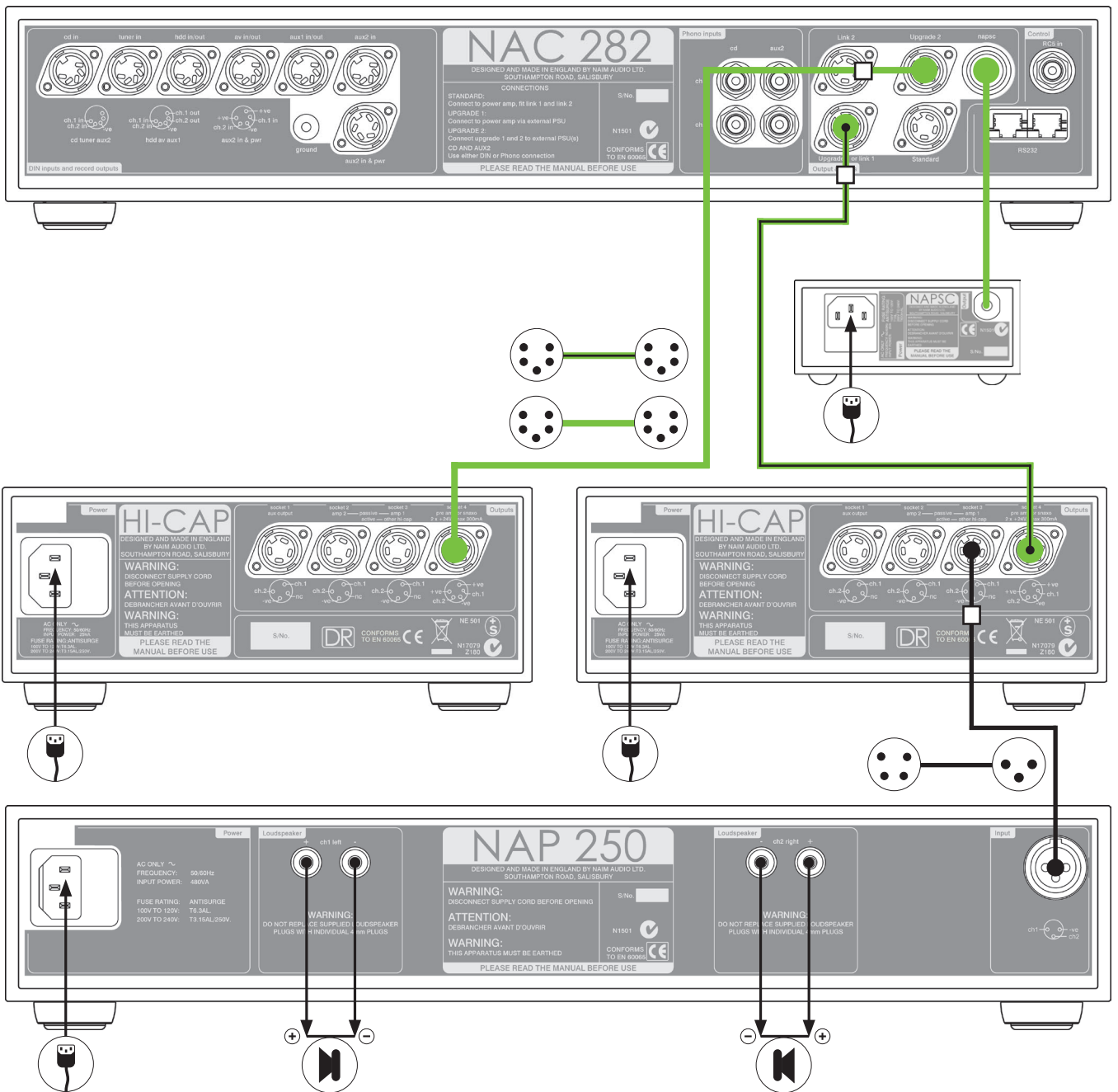

# NAC 282

## NAC 282 + NAPSC + DAC + NAP 200

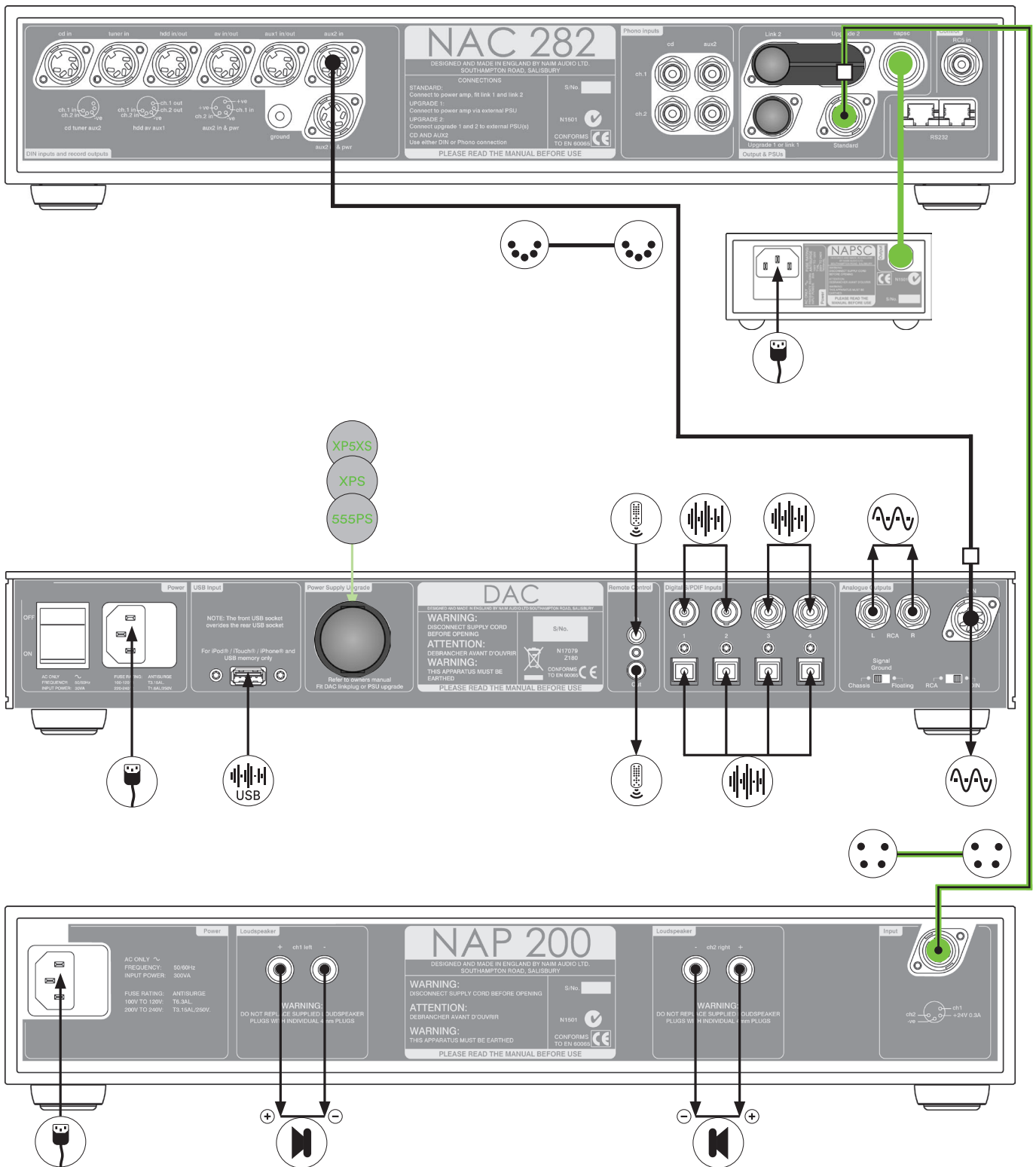



# NAC 202

## NAC 202

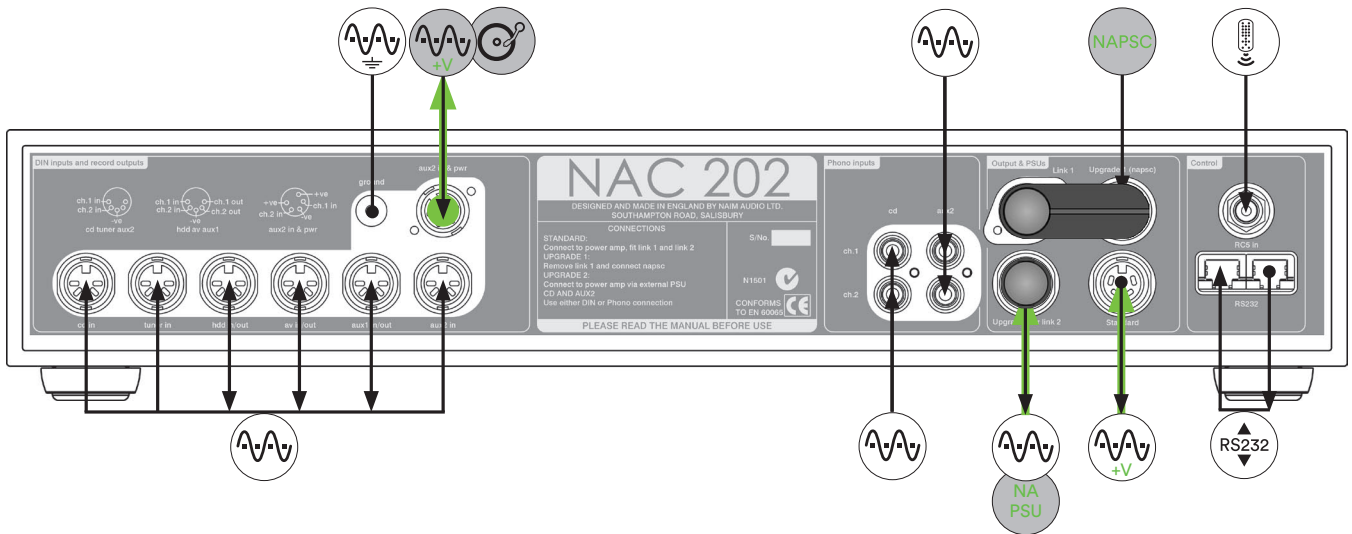

## NAC 202 + NAPSC + HI-CAP + NAP 200

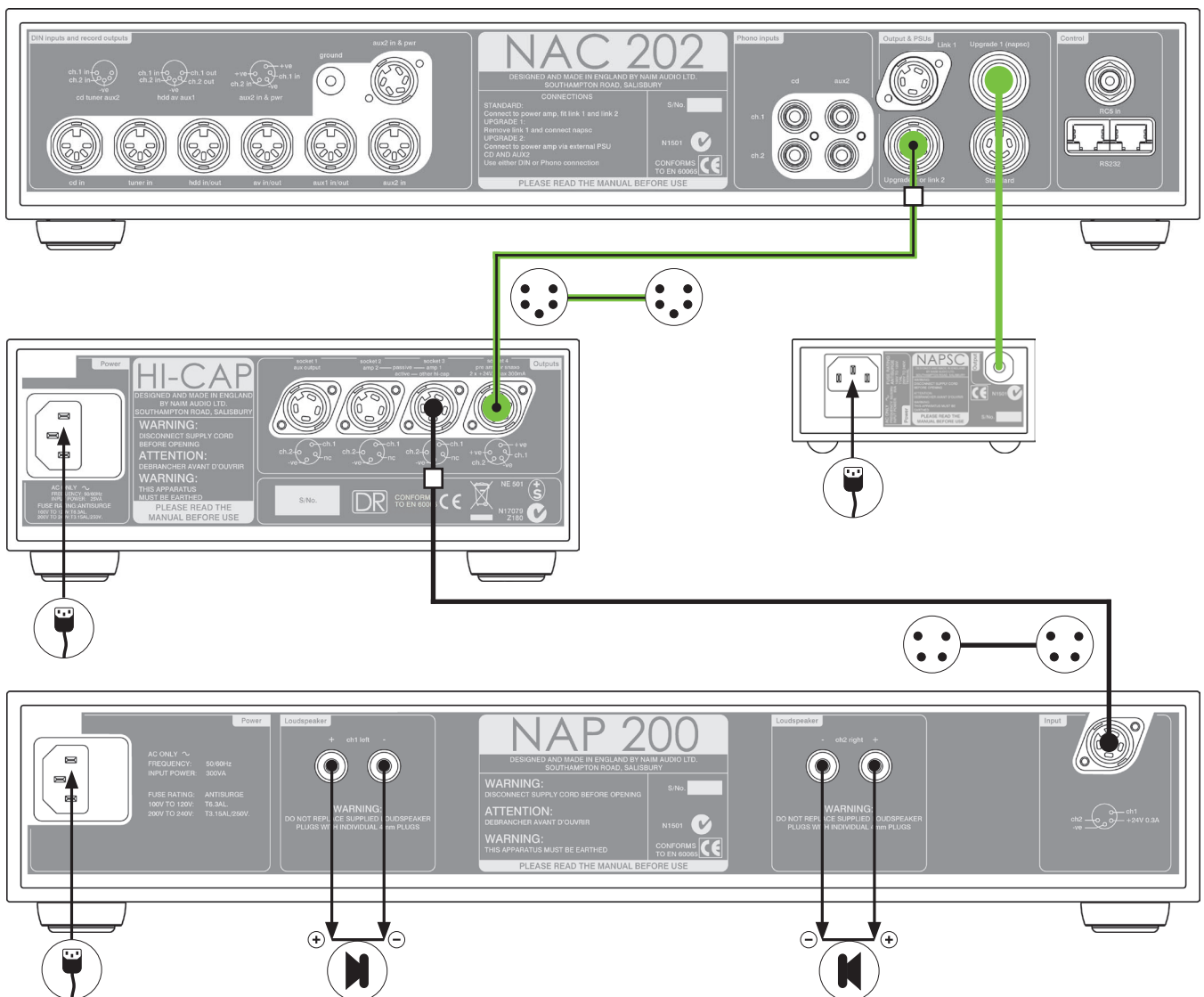

# NAC 202

## NAC 202 + NAPSC + NAP 200

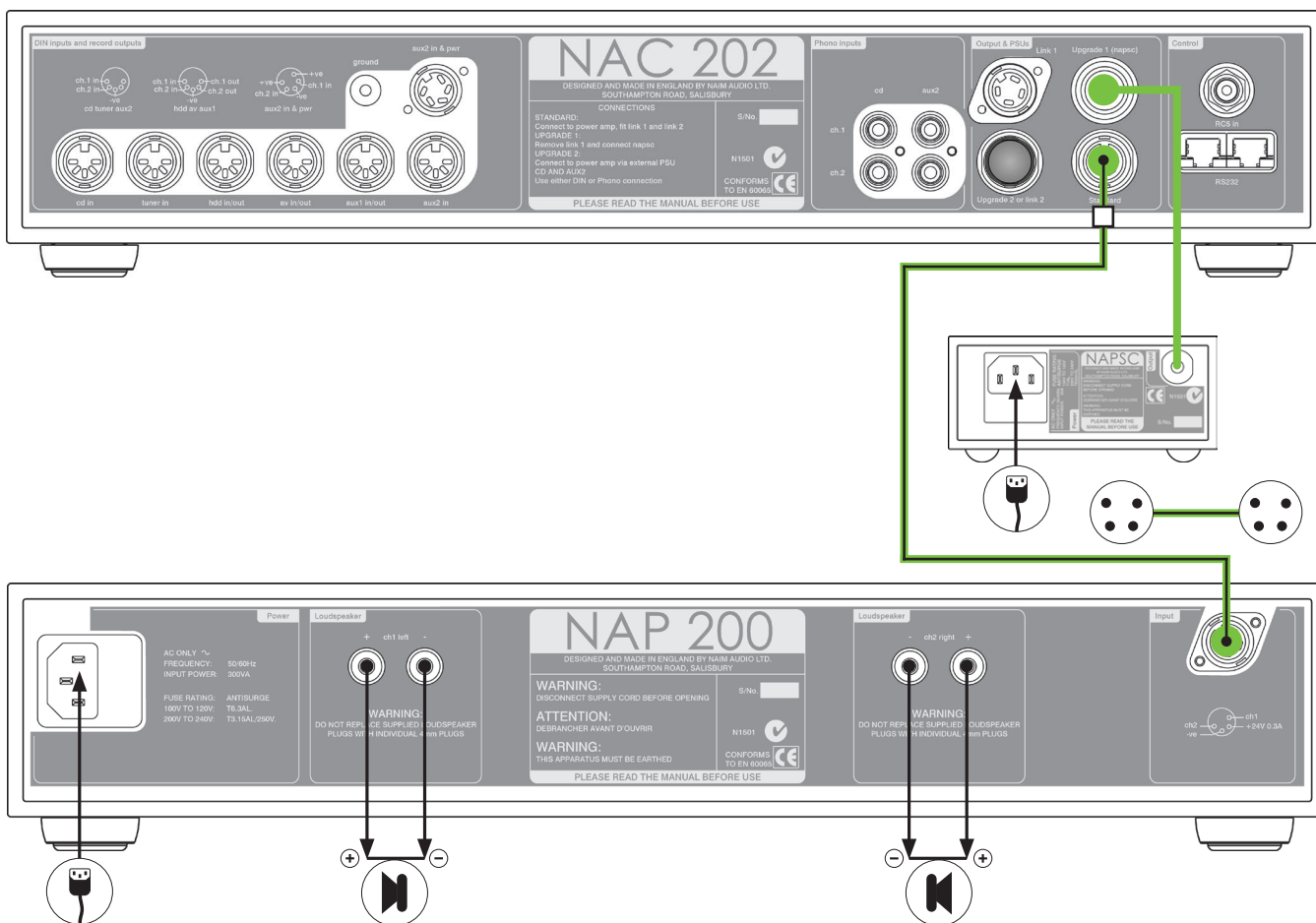

## NAC 202 + NAP 200

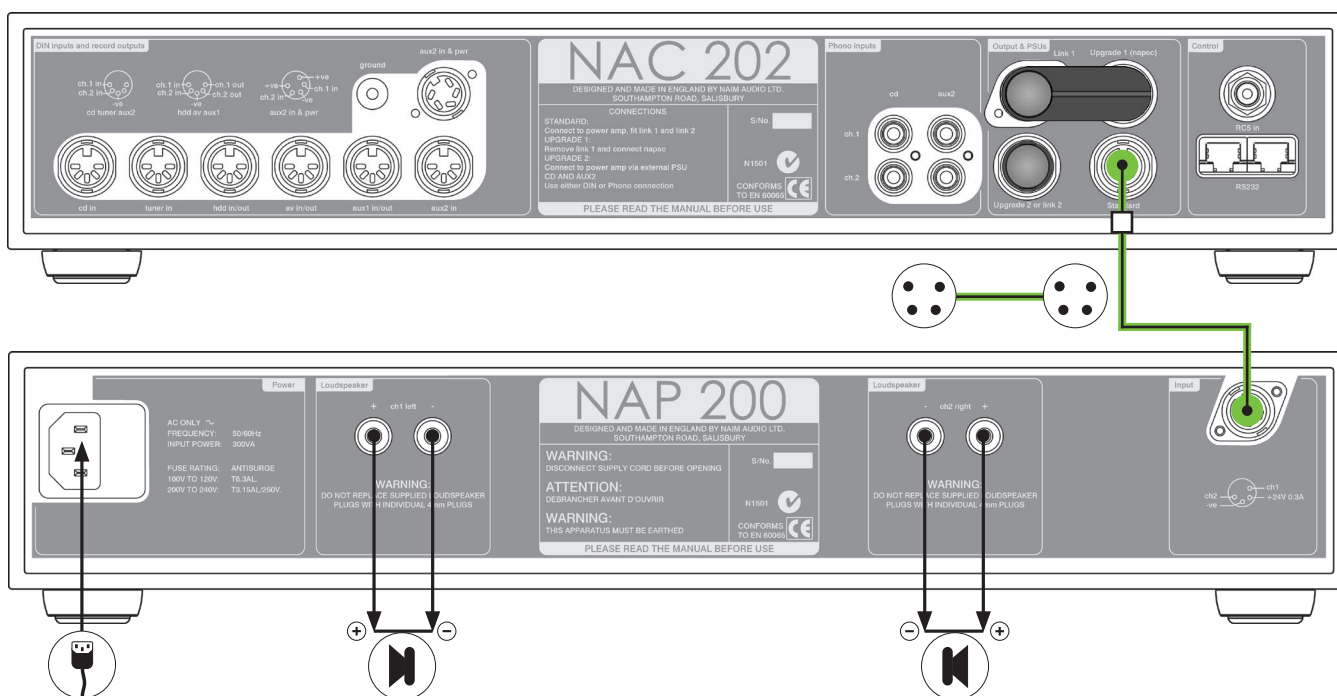

# NAC 152 XS

## NAC 152 XS

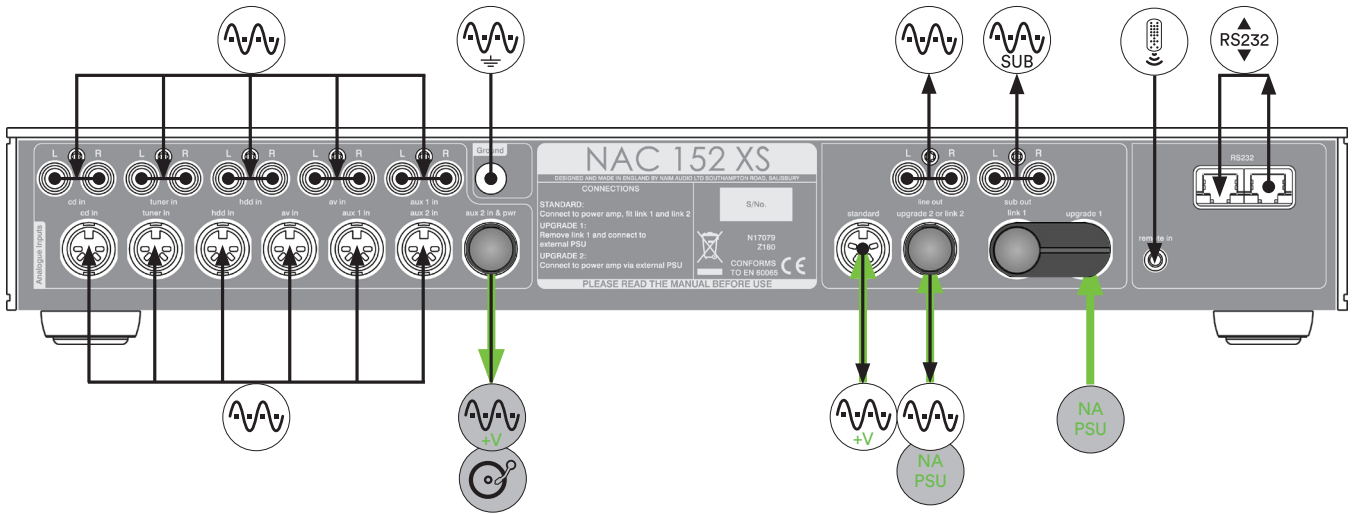

## NAC 152 XS + NAP 155 XS

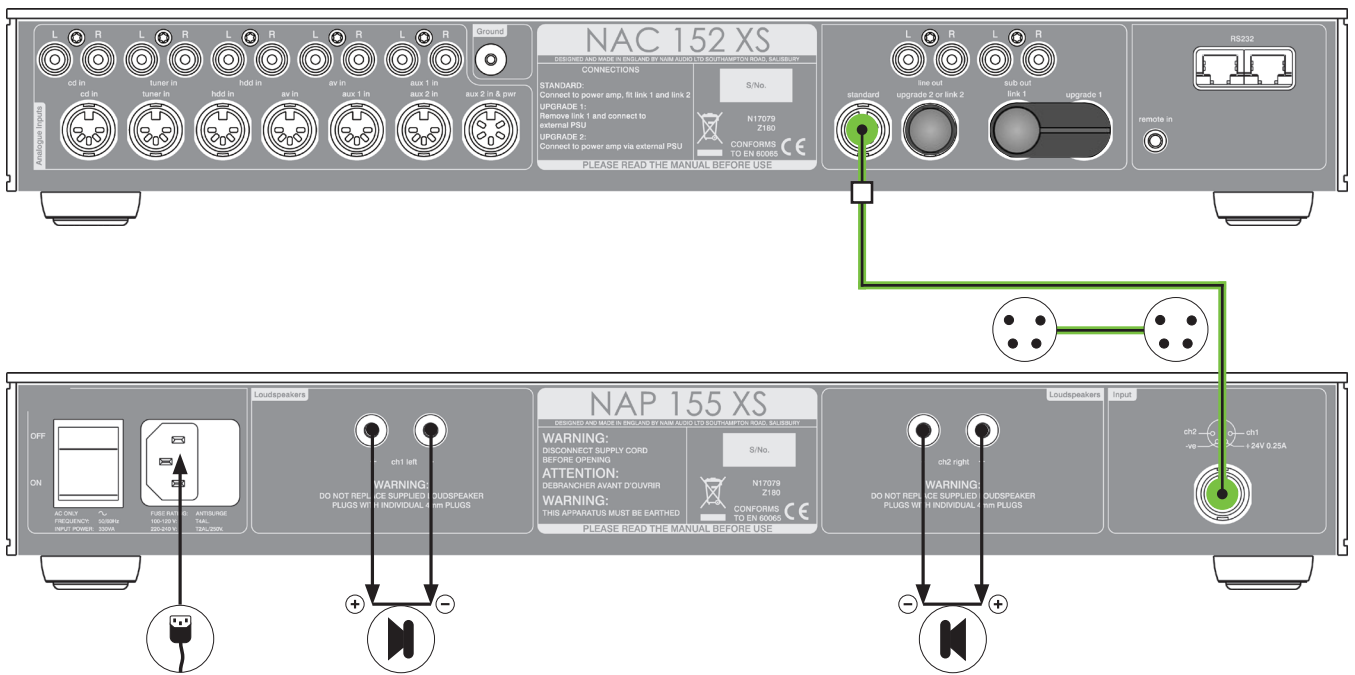



# NAC 152 XS

## NAC 152 XS + HI-CAP + FLATCAP + NAP 155XS

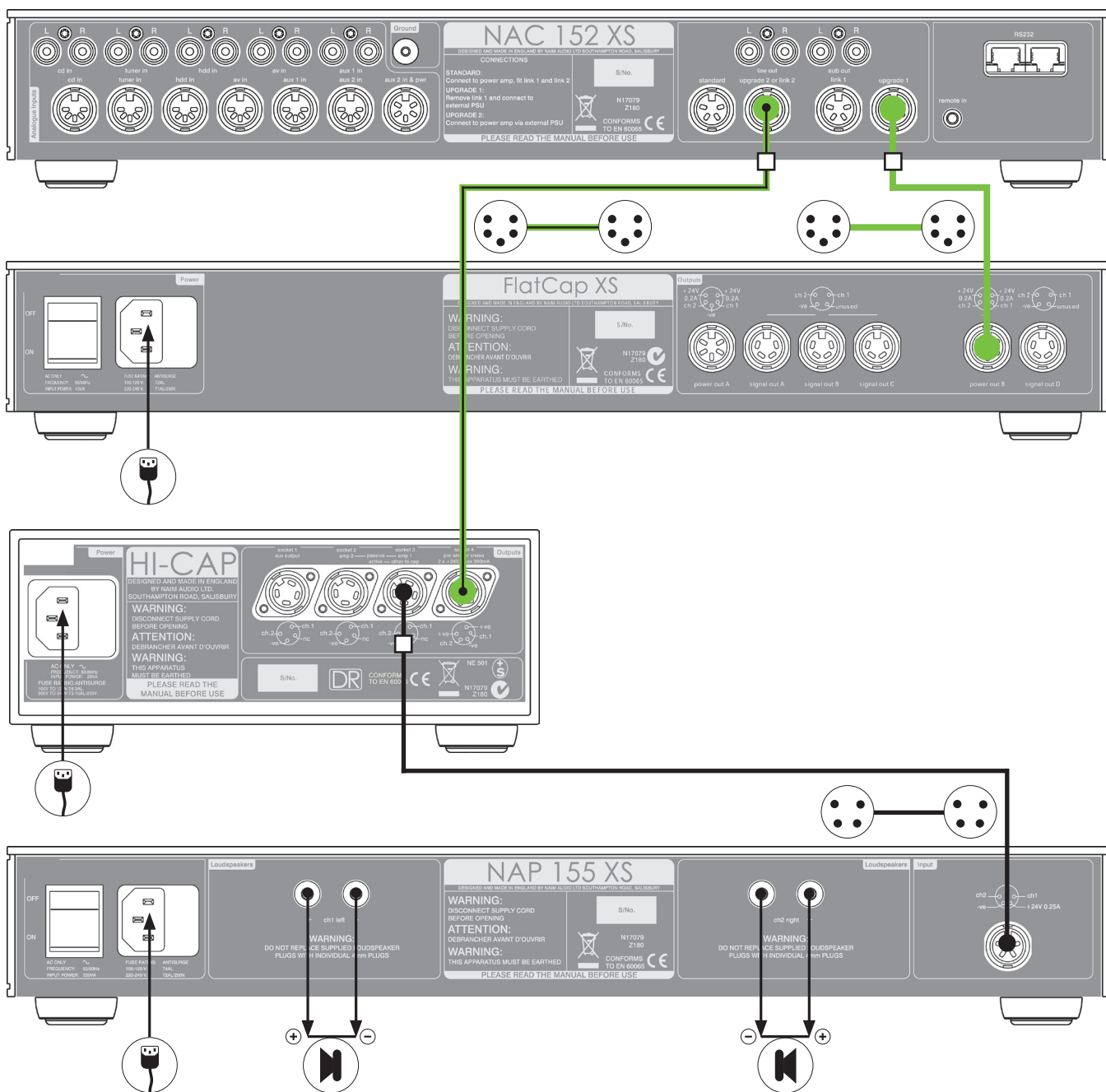

# NAC 152 XS

## NAC 152 XS + FLATCAP (A & B) + NAP 155XS

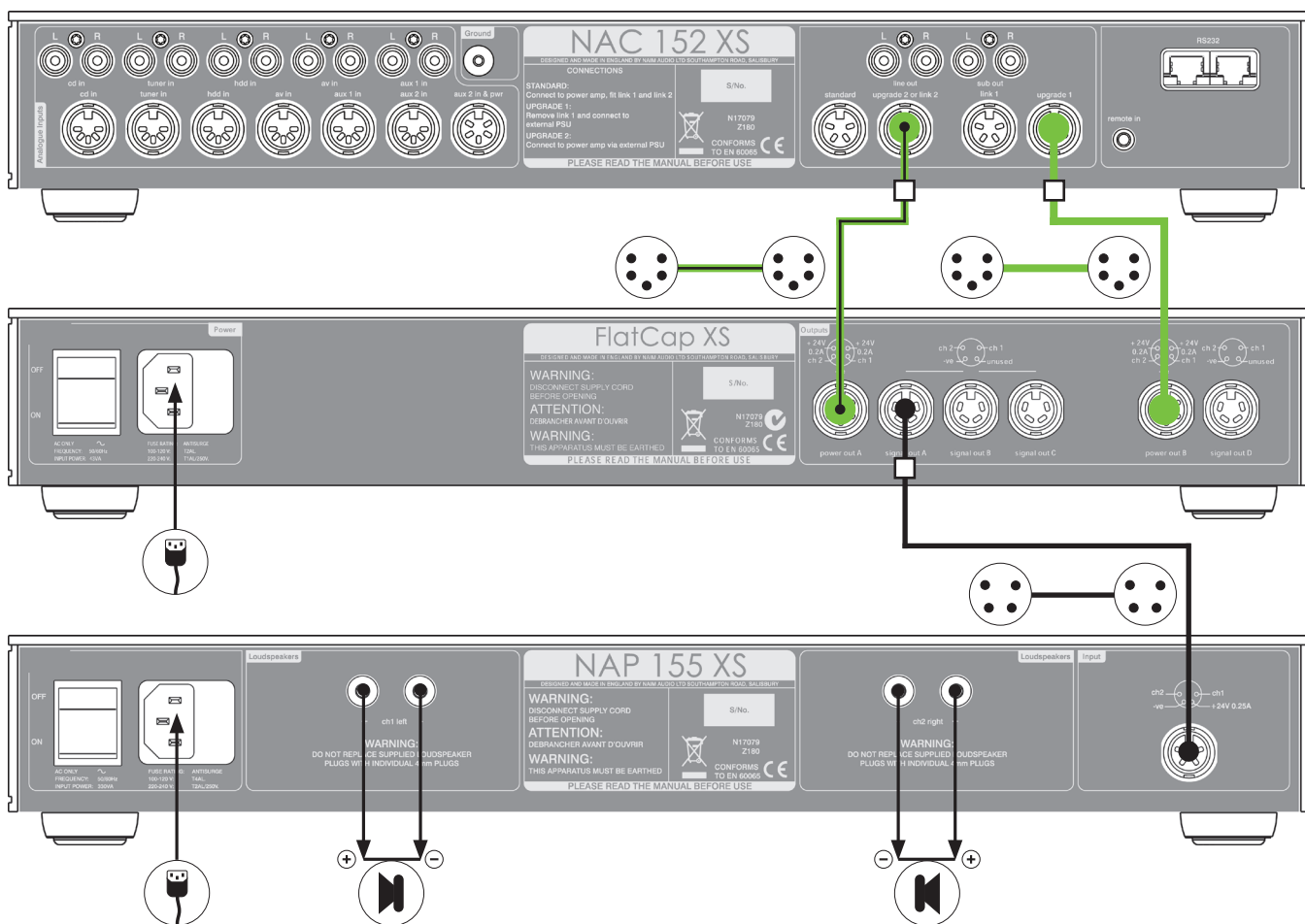

# NAC 152 XS

## NAC 152 XS + STAGELINE + FLATCAP + NAP 155XS

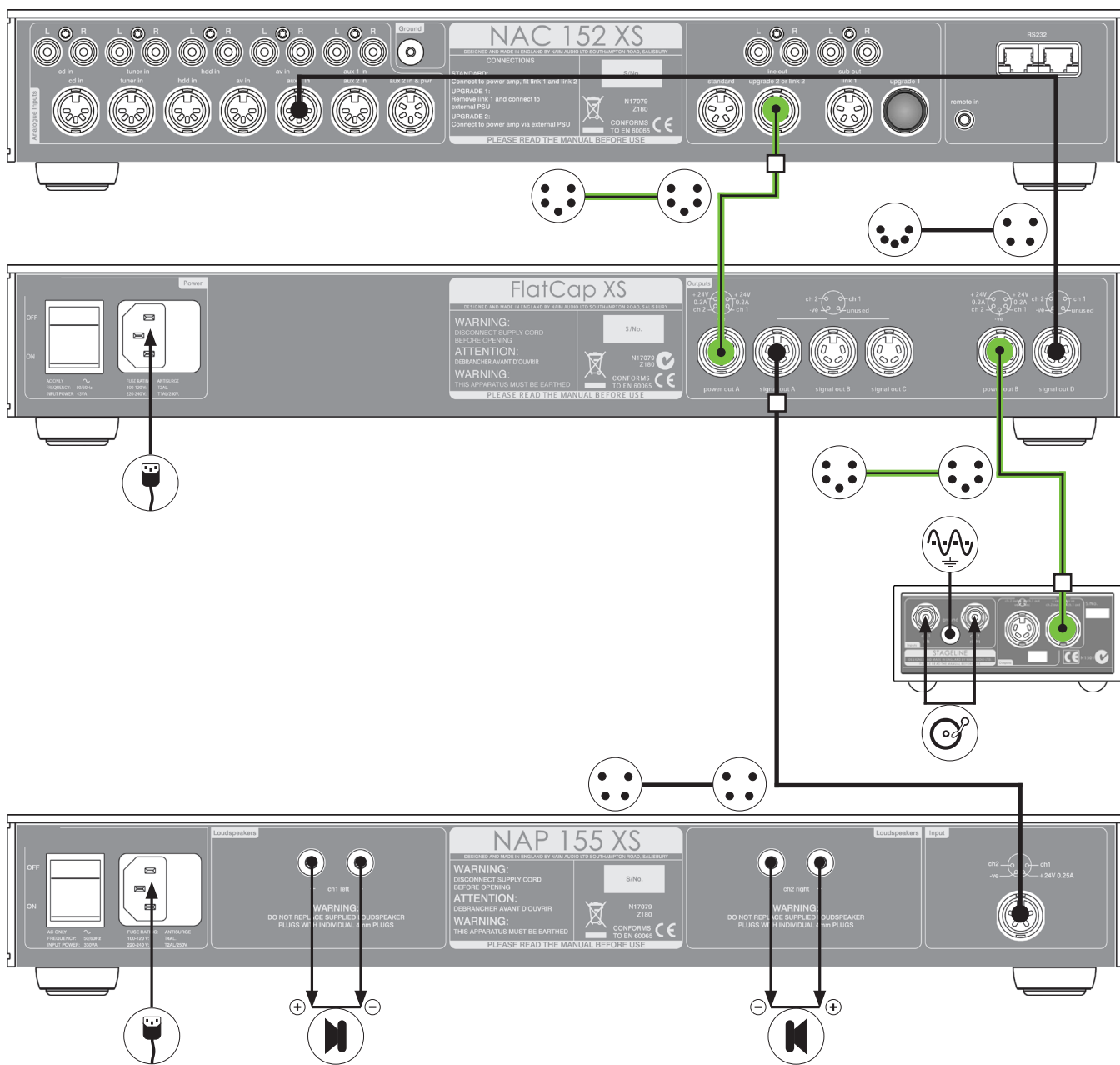

# NAC-N 172 XS

## NAC-N 172 XS

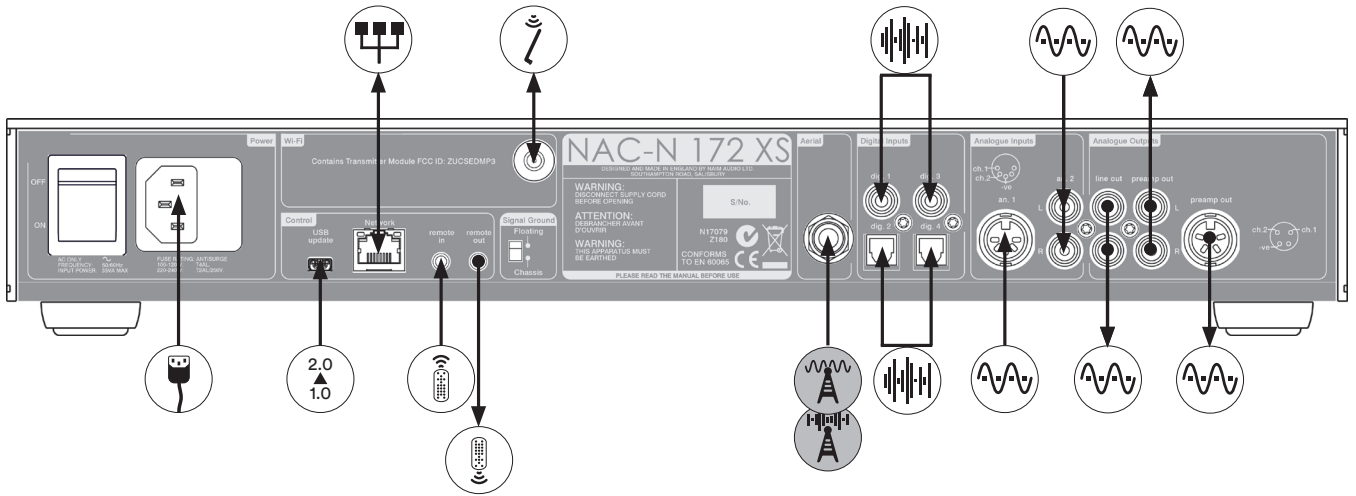

## NAC-N 172 XS + NAP 100

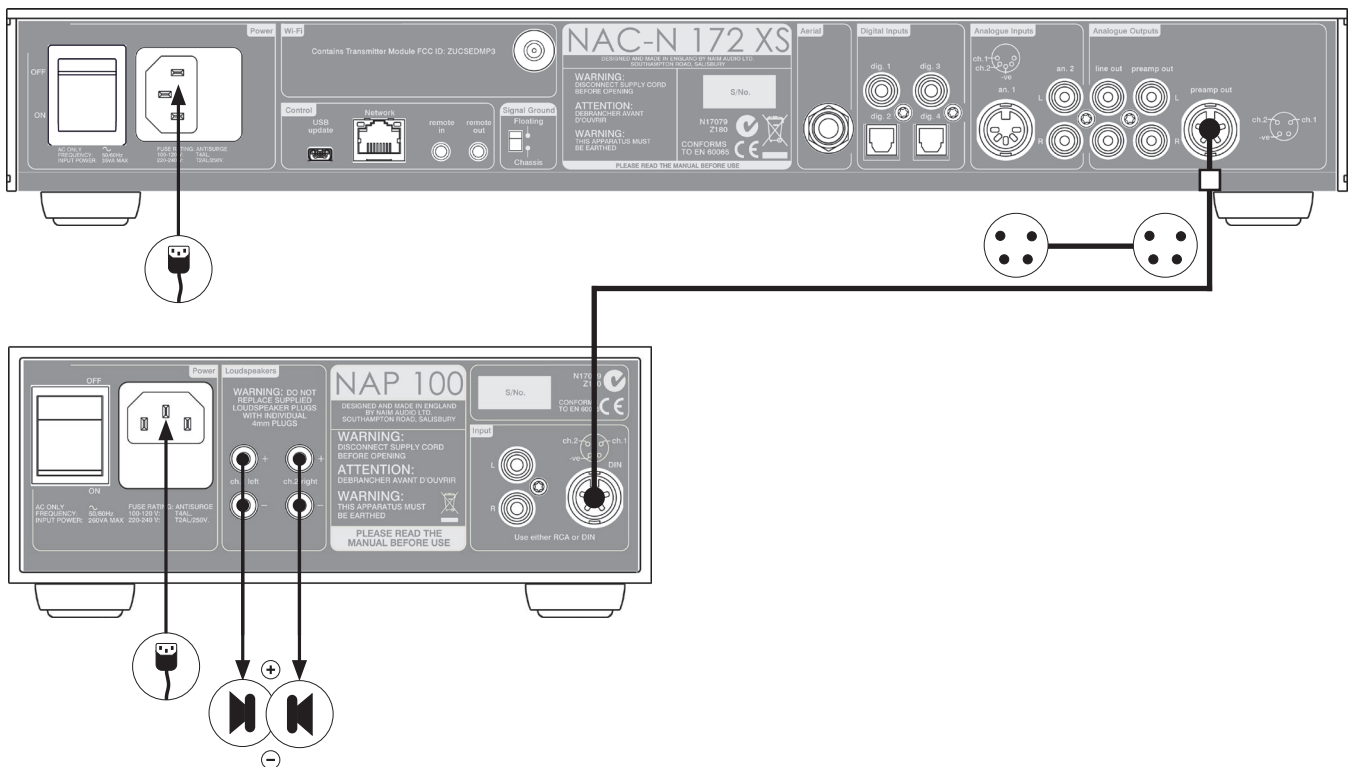

# DAC-V1

## DAC-V1

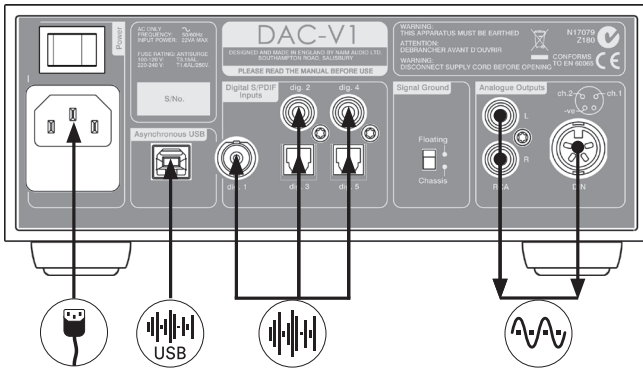

## DAC-V1 + NAP 100

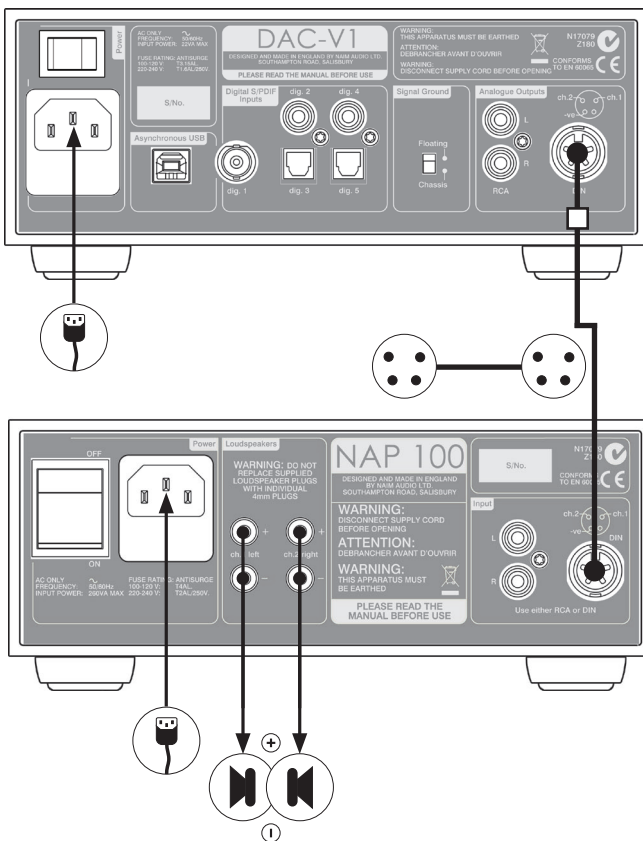

# SUPERNAIT 2

## SUPERNAIT 2

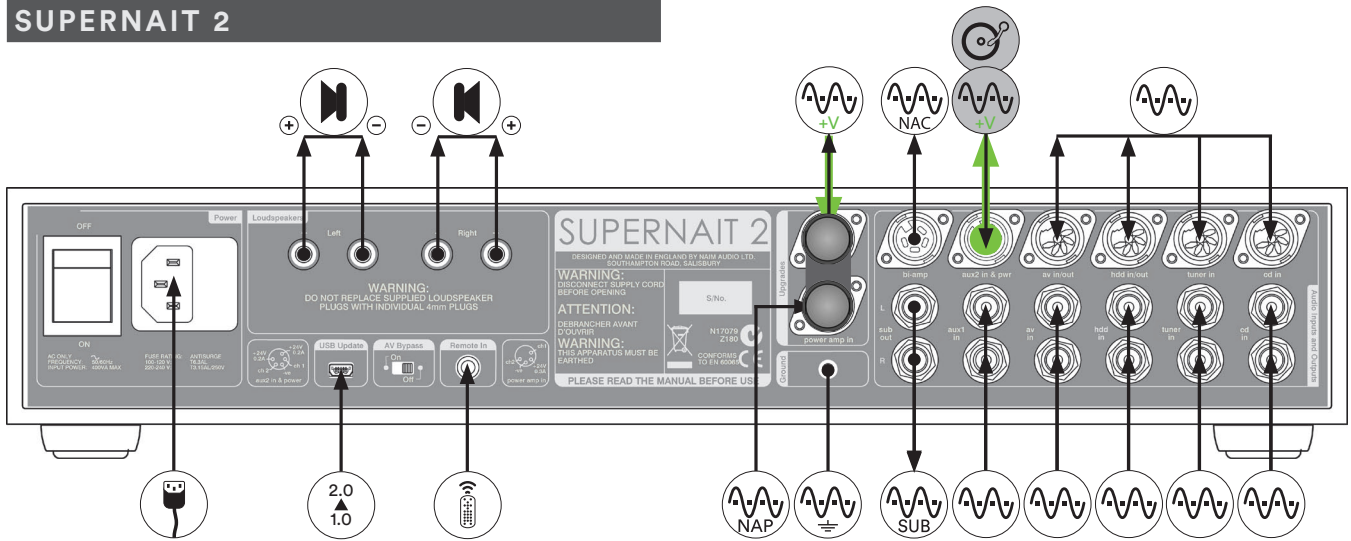

## SUPERNAIT 2 + NAP 200

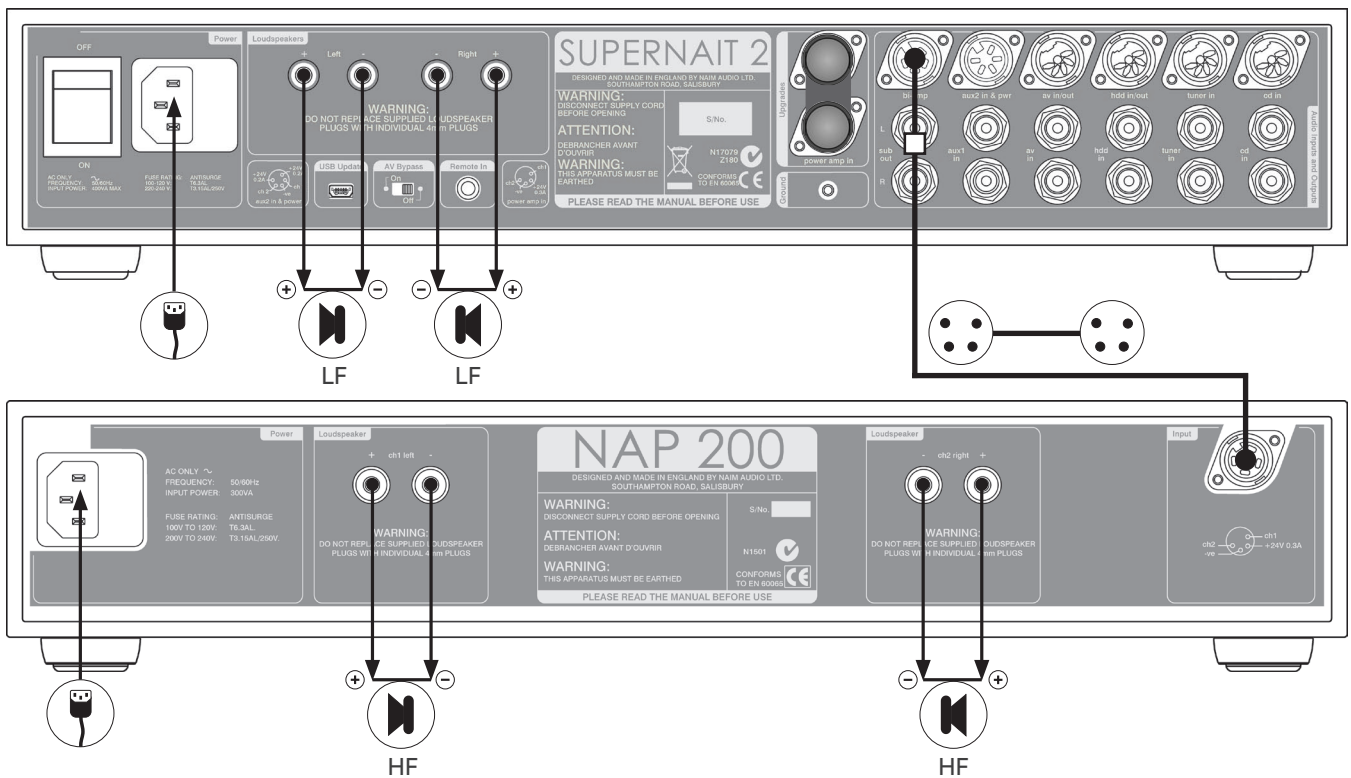

# SUPERNAIT 2

## SUPERNAIT 2 + STAGELINE + NDX + HI-CAP

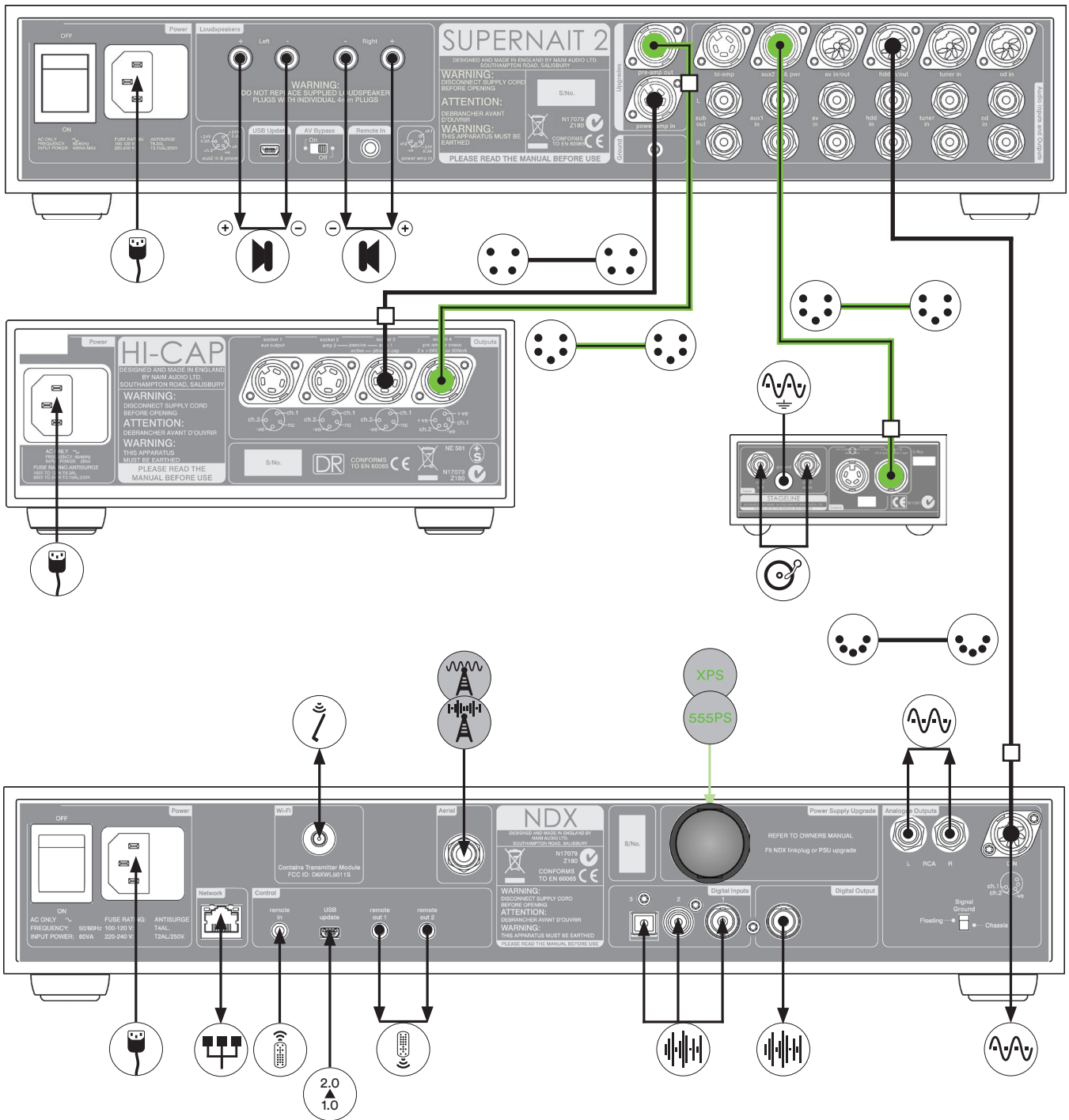



# SUPERNAIT 2

## SUPERNAIT 2 + HI-CAP + NAP 200

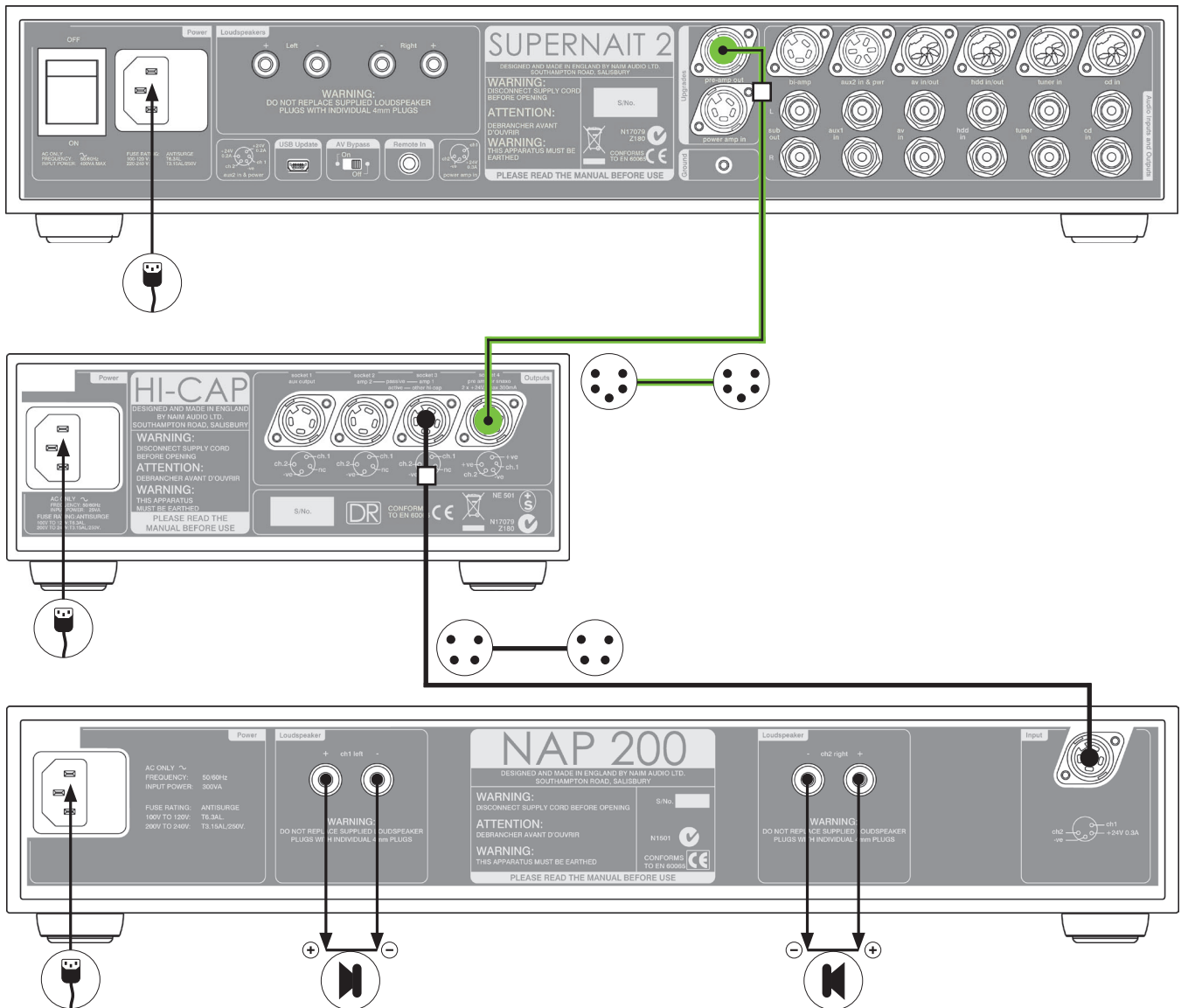



# NAIT XS 2

## NAIT XS 2

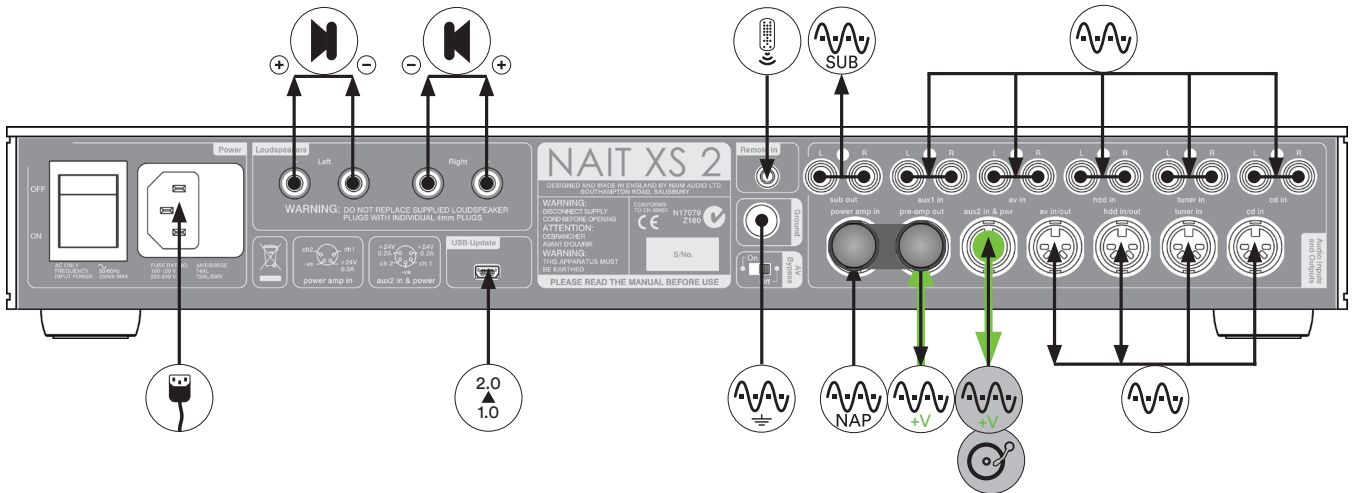

## NAIT XS 2 + FLATCAP + STAGELINE

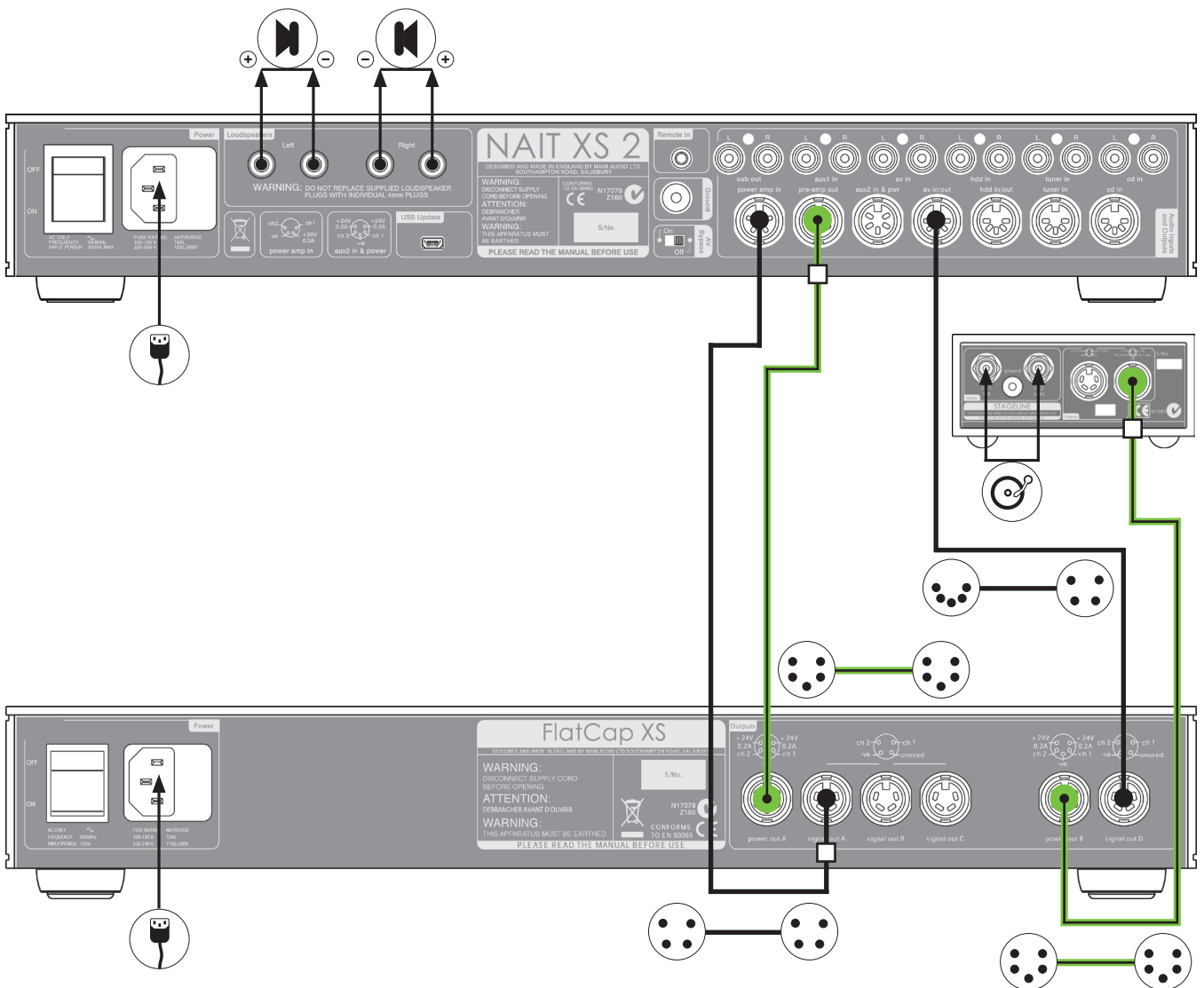

# NAIT XS 2

## NAIT XS 2 + FLATCAP + NAP 155XS

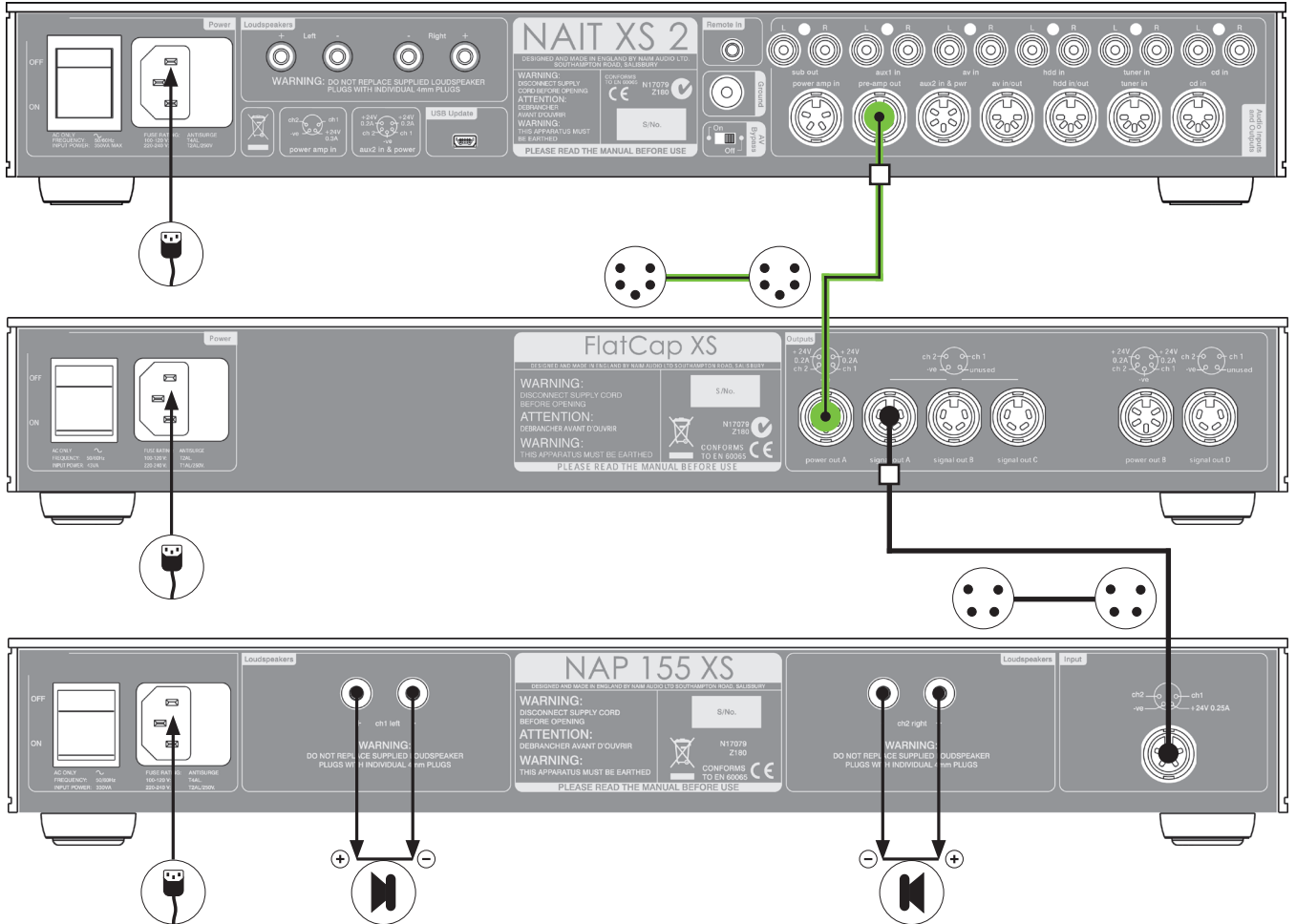

# NAIT 5si

## NAIT 5si

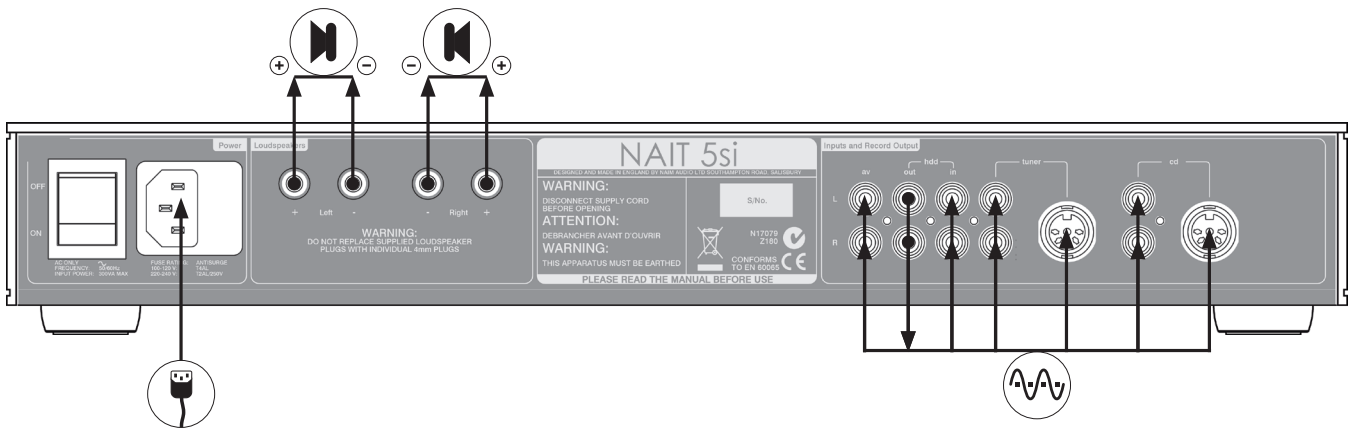

Naim Audio Ltd, Southampton Road, Salisbury, England SP1 2LN  
Tel: +44 (0) 1722 426600 Fax: +44 (0)871 230 1012  
W: [www.naimaudio.com](http://www.naimaudio.com)  
Part No. 12-001-0267 Iss. 1J